

Monitor Dell™ P2212H/P2312H

[Podrecznik uzytkownika](#)

[Ważne instrukcje ustawiania rozdzielczości wyświetlacza na 1920 x 1080 \(maksymalnie\)](#)

**Informacje zawarte w tym dokumencie mogą zostać zmienione bez wcześniejszego powiadomienia.
© 2011 Dell Inc. Wszelkie prawa zastrzeżone.**

Powielanie tych materiałów w jakikolwiek sposób bez pisemnej zgody firmy Dell Inc. jest surowo zabronione.

Znaki towarowe wykorzystane w niniejszym tekście: *Dell* oraz logo Dell to znaki towarowe Dell Inc; *Microsoft* i *Windows* to znaki towarowe lub zastrzeżone znaki towarowe firmy Microsoft Corporation w Stanach Zjednoczonych i/lub innych krajach. *Intel* jest zastrzeżonym znakiem towarowym Intel Corporation na terenie USA i innych krajów. ATI znaki towarowe Advanced Micro Devices, Inc. *ENERGY STAR* to zastrzeżony znak towarowy U.S. Environmental Protection Agency. Jako partner ENERGY STAR, firma Dell Inc. stwierdziła, że produkt ten spełnia wytyczne ENERGY STAR dotyczące efektywności energetycznej.

W dokumencie mogą być użyte inne znaki towarowe i nazwy handlowe, w odniesieniu do jednostek roszcących sobie prawo do marki i nazw lub produktów tych jednostek. Dell Inc. nie rości sobie prawa do żadnych zastrzeżonych znaków towarowych i nazw handlowych, innych niż jej własne.

Model P2212Hb/P2312Ht

Listopad 2011 Rev. A01

Przewodnik użytkownika monitora Dell™ P2212H/P2312H

[Informacje o monitorze](#)

[Ustawianie monitora](#)

[Obsługa monitora](#)

[Wykrywanie i usuwanie usterek](#)

[Dodatek](#)

Uwagi, Ostrzeżenia i Przestrogi



UWAGA: UWAGA oznacza ważną informację, która może pomóc w lepszym wykorzystaniu komputera.



OSTRZEŻENIE: OSTRZEŻENIE wskazuje na możliwość uszkodzenia urządzenia lub utratę danych w przypadku postępowania niezgodnie z instrukcjami.



PRZESTROGA: PRZESTROGA oznacza potencjalną możliwość uszkodzenia majątku, obrażeń osobistych lub śmierci.

Informacje zawarte w tym dokumencie mogą zostać zmienione bez wcześniejszego powiadomienia.

© 2011 Dell Inc. Wszelkie prawa zastrzeżone.

Powielanie w jakikolwiek sposób bez pisemnej zgody Dell Inc. jest surowo zabronione.

Znaki towarowe wykorzystane w niniejszym tekście: *Dell* oraz logo Dell to znaki towarowe Dell Inc; *Microsoft* i *Windows* to znaki towarowe lub zastrzeżone znaki towarowe firmy Microsoft Corporation w Stanach Zjednoczonych i/lub innych krajach. *Intel* jest zastrzeżonym znakiem towarowym Intel Corporation na terenie USA i innych krajów. ATI znaki towarowe Advanced Micro Devices, Inc. *ENERGY STAR* to zastrzeżony znak towarowy U.S. Environmental Protection Agency. Jako partner ENERGY STAR, firma Dell Inc. stwierdziła, że produkt ten spełnia wytyczne ENERGY STAR dotyczące efektywności energetycznej.

W dokumencie mogą być użyte inne znaki towarowe i nazwy handlowe, w odniesieniu do jednostek roszczących sobie prawo do marki i nazw lub produktów tych jednostek. Dell Inc. nie rości sobie prawa do żadnych zastrzeżonych znaków towarowych i nazw handlowych, innych niż jej własne.

Model P2212Hb/P2312Ht

Listopad 2011 Rev. A01

Ustawienia monitora

Monitor Dell™ P2212H/P2312H

żne instrukcje ustawiania rozdzielczości wyświetlacza na 1920 x 1080 (maksymalnie)

W celu optymalnego ustawienia wydajności wyświetlacza podczas korzystania z systemów operacyjnych Microsoft Windows®, rozdzielczość wyświetlacza należy ustawić na **1920 x 1080** pikseli, poprzez wykonanie następujących czynności:

W systemie Windows XP:

1. Kliknij prawym przyciskiem pulpitu i kliknij **Właściwości**.
2. Wybierz zakładkę **Ustawienia**.
3. Przesun suwak w prawo, naciskając i przytrzymując lewy przycisk myszy i ustawiając rozdzielczość ekranu na **1920 x 1080**.
4. Kliknij **OK**.

W systemie Windows Vista® lub Windows® 7:

1. Kliknij prawym przyciskiem pulpitu i kliknij **Personalizacja**.
2. Kliknij **Zmień ustawienia wyświetlania**.
3. Przesun suwak w prawo, naciskając i przytrzymując lewy przycisk myszy i ustawiając rozdzielczość ekranu na **1920 x 1080**.
4. Kliknij **OK**.

Jeśli nie wyświetla się opcja **1920 x 1080**, może okazać się konieczna aktualizacja sterownika grafiki. Wybierz scenariusz z wymienionych poniżej opcji, który najlepiej opisuje używany system komputerowy i wykonaj zamieszczone wskazówki:

1: [Jeśli posiadasz komputer Dell™ typu desktop lub przenośny komputer Dell™ z dostępem do Internetu.](#)

2: [Jeśli posiadasz komputer typu desktop, komputer przenośny lub kartę graficzną, innej marki niż Dell™.](#)

Informacje o monitorze

Przewodnik użytkownika monitora Dell™ P2212H/P2312H

- [Zawartość opakowania](#)
- [Cechy produktu](#)
- [Identyfikacja części i elementów sterowania](#)
- [Specyfikacje monitora](#)
- [Możliwości Plug and Play](#)
- [Interfejs USB \(Universal Serial Bus \[Uniwersalna magistrala szeregową\]\)](#)
- [Jakość monitora LCD i zasady dotyczące pikseli](#)
- [Wskazówki konserwacji](#)

Zawartość opakowania

Monitor jest dostarczany z następującymi, pokazanymi poniżej komponentami. Upewnij się, że otrzymane zostały wszystkie komponenty i [skontaktuj się z firmą Dell](#) , jeśli czegokolwiek brakuje.

- ✍ **UWAGA:** Niektóre elementy mogą być opcjonalne i mogą nie być dostarczone z monitorem. Niektóre funkcje i nośniki mogą być niedostępne w niektórych krajach.
- ✍ **UWAGA:** Aby zainstalować inne podstawy, prosimy zwrócić się do odpowiedniej instrukcji konfiguracji stoiska instrukcje dotyczące instalowania.
- ✍ **UWAGA:** Monitor P2212H/P2312H nie zawiera bromowanego środka opóźniającego i polichloru winylu (bezhalogenowy) za wyjątkiem kabli zewnętrznych.

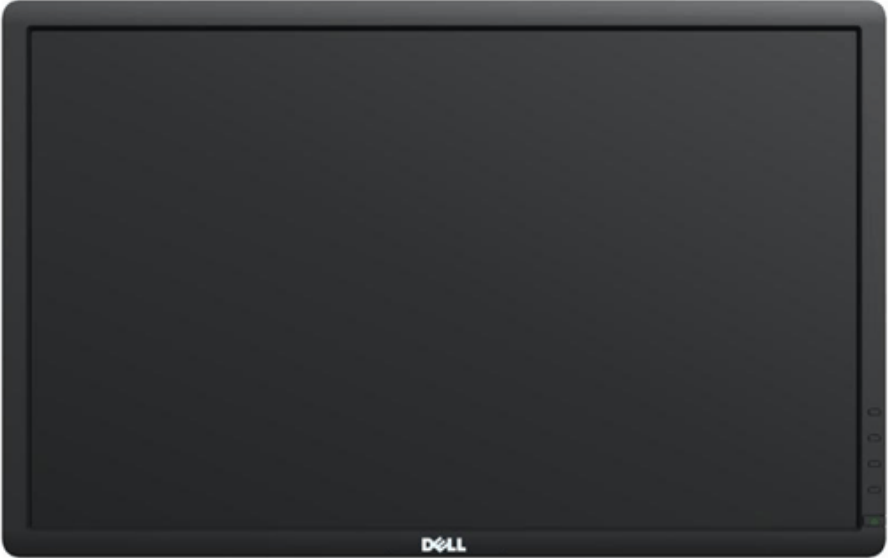
	<ul style="list-style-type: none">• Monitor
---	---

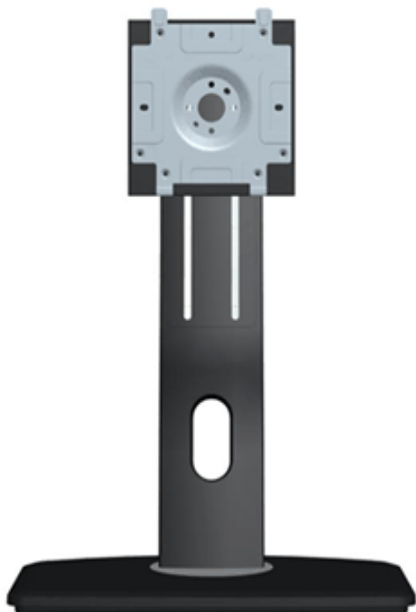

Podstawa



- Kabel zasilania



- Kabel VGA (Przymocowane do monitora)



- Kabel DVI



- Kabel przesyłania danych USB (udostępnia porty USB monitora)

- Nośnik *Sterowniki i dokumentacja*
- *Instrukcja szybkiej instalacji*
- Informacje dotyczące bezpieczeństwa

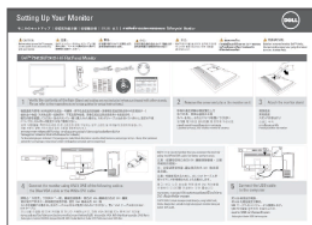
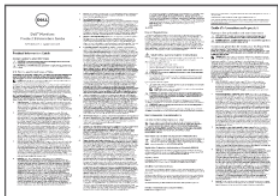

Cechy produktu

Monitor płaskoekranowy **Dell Professional P2212H/P2312H** posiada wyświetlacz ciekłokrystaliczny (LCD) na cienkowarstwowych tranzystorach (TFT) z aktywną matrycą i podświetleniem diodami LED. Funkcje monitora obejmują:

- **P2212H:** Wyświetlacz o 54,68 cm (21,5-calowym) obszarze wyświetlania (Przekątna). Rozdzielczość 1920 x 1080 oraz pełnoekranowa obsługa niższych rozdzielczości.
- **P2312H:** Wyświetlacz o 58,42 cm (23-calowym) obszarze wyświetlania (Przekątna). Rozdzielczość 1920 x 1080 oraz pełnoekranowa obsługa niższych rozdzielczości.
- Szeroki kąt widzenia umożliwiający widzenie z pozycji stojącej lub siedzącej lub podczas przemieszczania się z jednej strony na drugą.
- Capacidades de ajuste de inclinação, pivotar, extensao vertical e giro.
- Wyjmowany stojak oraz otwory montażowe Video Electronics Standards Association (VESA™) 100 mm umożliwiające elastyczne rozwiązanie mocowania.
- Zdolność Plug and play jeżeli obsługiwana jest przez system komputerowy.
- Regulację poprzez menu ekranowe (OSD) ułatwiające konfigurację i optymalizację ekranu.
- Nośnik z oprogramowaniem i dokumentacją, który zawiera pliki informacyjne (INF), plik dopasowania koloru (ICM) oraz dokumentację produktu.
- Funkcję oszczędzania energii zgodną z Energy Star.
- Gniazdo blokady zabezpieczenia.
- Blokada stojaka.
- Możliwość zarządzania właściwościami.
- Możliwość przełączania ze współczynnika szerokiego obrazu na standardowy przy zachowaniu jakości obrazu.
- Klasyfikacja EPEAT Złota.
- Monitor P2212H/P2312H nie zawiera bromowanego środka opóźniającego i polichloru winylu (bezhalogenowy) za wyjątkiem kabli zewnętrznych.
- Wyświetlacze z certyfikatem TCO.
- Oprogramowanie PowerNap (dostarczone na dysku CD, dołączonym do monitora).
- Szkło nie zawierające arsenu i rtęci przeznaczone tylko do panelu.
- Wysoki współczynnik kontrastu dynamicznego (2.000.000:1).
- Zużycie energii w trybie uśpienia — 0,1 W.
- Wskaźnik energii pokazuje poziom zużycia energii przez monitor w czasie rzeczywistym.

Identyfikacja części i elementów sterowania

Widok z przodu



Widok z przodu



Elementy sterowania na panelu przednim

Etykieta	Opis
1	Tryby ustawień wstępnych(domyślnie, jednak bez możliwości konfiguracji)
2	Jasność/Kontrast(domyślnie, jednak bez możliwości konfiguracji)
3	Menu
4	Wyjście
5	Zasilanie (ze wskaźnikiem zasilania)

Widok z tyłu

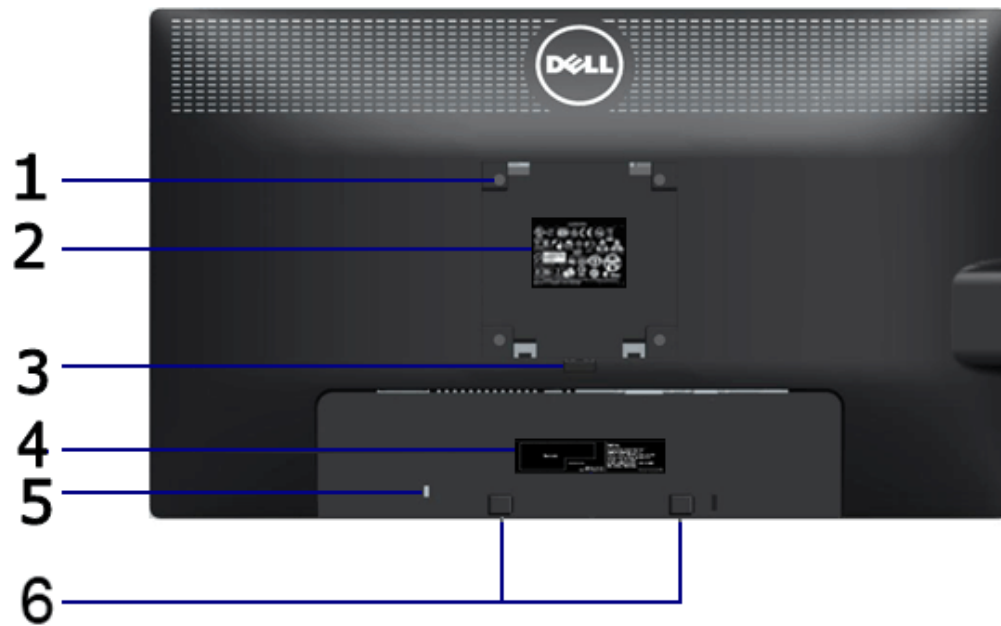

Widok z tyłu



Widok z tyłu z podstawą monitora

Etykieta	Opis	Użyj
1	Otwory montażowe VESA (100 mm x 100 mm - Za podłączoną płytą podstawy)	Montaż ścienny monitora przy użyciu zestawu do montażu ściennego zgodnego ze standardem VESA (100 mm x 100 mm)
2	Etykieta z oznaczeniami prawnymi	Zawiera certyfikaty
3	Przycisk odłączania podstawy	Odłącz podstawę od monitora
4	Etykieta kodu paskowego z numerem seryjnym	Do kontaktowania się z firmą Dell w sprawach pomocy technicznej
5	Gniazdo blokady zabezpieczenia	Zabezpieczenie monitora za pomocą blokady kablowej
6	Uchwyty montażowe panelu dźwiękowego Dell	Do podłączania opcjonalnego panelu dźwiękowego Dell
7	Porty pobierania danych USB	Podłącz urządzenia USB
8	Szczelina prowadzenia kabli	Pomaga w uporządkowaniu przebiegu kabli przez umieszczenie ich w szczelinie

Widok z boku

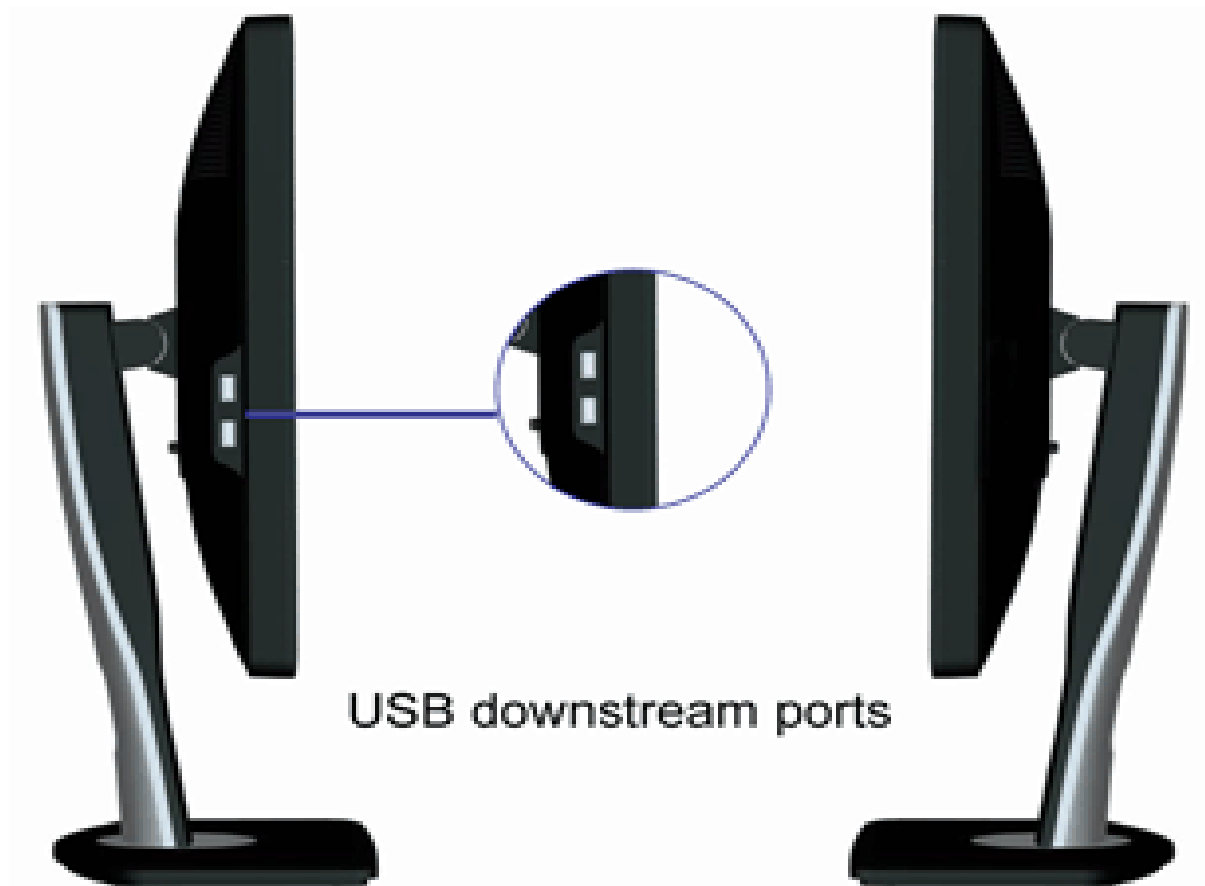

Widok z lewej

Widok z prawej

Widok z dołu

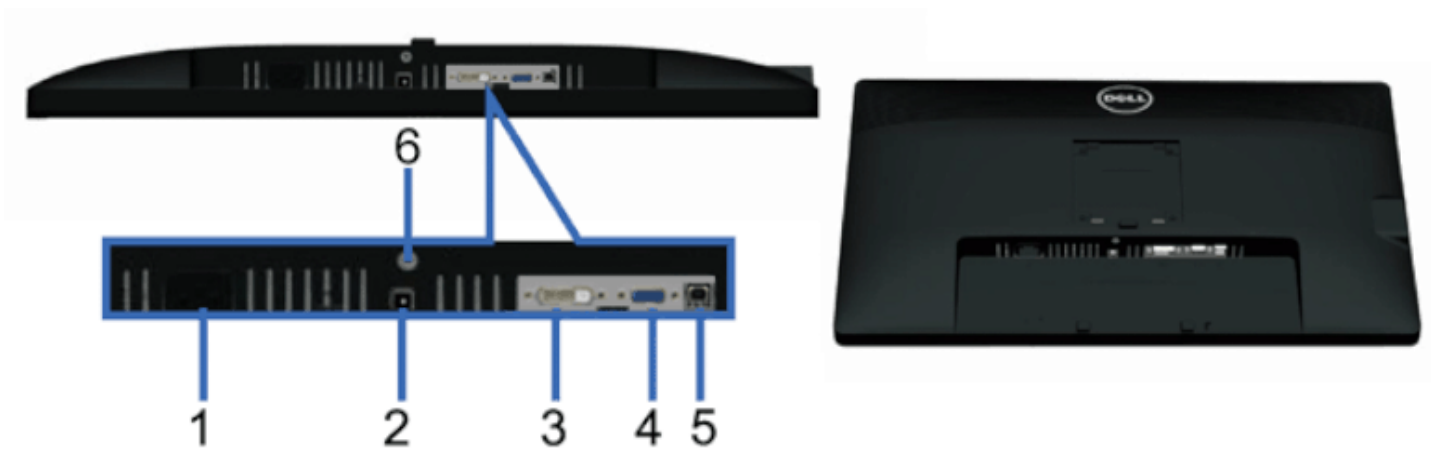

Widok z dołu

Widok od dołu monitora ze stojakiem

Etykieta	Opis	Użyj
1	Złącze przewodu zasilania prądem zmiennym	Podłącz kabel zasilający
2	Złącze zasilania prądem stałym dla panelu dźwiękowego firmy Dell	Podłącz kabel zasilający panelu dźwiękowego (opcjonalny)
3	Złącze DVI	Podłącz kabel DVI komputera
4	Złącze VGA	Podłącz kabel VGA komputera
5	Port przesyłania danych USB	Podłącz dostarczony kabel USB do monitora i komputera. Po podłączeniu tego kabla można używać złączy USB z boku monitora
6	Stand Blokada funkcji	Blokowanie stojaka do monitora przy użyciu śruby M3 x 6 mm (śrubę kupuje się oddzielnie)

Specyfikacje monitora

Specyfikacje panela płaskiego

Model	P2212H	P2312H
Typ ekranu	Aktywna matryca - TFT LCD	Aktywna matryca - TFT LCD
Typ panelu	TN	TN
Wymiary ekranu	546,8 cm (obszar wyświetlania obrazu o przekątnej 21,5 cali)	584,2 cm (obszar wyświetlania obrazu o przekątnej 23 cali)
Wstępne ustawienia obszaru wyświetlania	476,64 (poziomo) X 268,11 (pionowo) mm	509,76 (poziomo) X 286,74 (pionowo) mm
Poziomo	476,64 mm (18,77 cala)	509,76 mm (20,07 cala)

Pionowo	268,11 mm (10,56 cala)	286,74 mm (11,29 cala)
Podziałka pikseli	0,248 mm	0,265 mm
Kąt widzenia	Typowy 160° (w pionie), Typowy 170° (w poziomie)	Typowy 160° (w pionie), Typowy 170° (w poziomie)
Wyjście luminancji	250 cd/m ² (typowe)	250 cd/m ² (typowe)
Współczynnik kontrastu	1000 do 1 (typowe), 2,000,000 do 1 (typowy kontrast dynamiczny włączony)	1000 do 1 (typowe), 2,000,000 do 1 (typowy kontrast dynamiczny włączony)
Powłoka płyty	Antyodblaskowa utwardzona 3H	Antyodblaskowa utwardzona 3H
Podświetlenie	System podświetleń z diodami LED	System podświetleń z diodami LED
Czas odpowiedzi	5 ms czerni do bieli (typowe)	5 ms czerni do bieli (typowe)
Głębia kolorów	16,7 miliona kolorów	16,7 miliona kolorów
Paleta kolorów	82%*	84%*

* Paleta kolorów [P2212H] (typowa) została ustalona na bazie standardowych testów CIE1976 (82%) i CIE1931 (72%).

* Paleta kolorów [P2312H] (typowa) została ustalona na bazie standardowych testów CIE1976 (84%) i CIE1931 (72%).

Specyfikacje rozdzielczości

Model	P2212H/P2312H
Zakres skanowania poziomego	30 kHz do 83 kHz (automatyczny)
Zakres skanowania pionowego	56 Hz do 76 Hz (automatyczny)
Najwyższa wstępnie ustawiona rozdzielczość	1920 x 1080 przy 60 Hz

Obsługiwane tryby video

Model	P2212H/P2312H
Możliwości wyświetlania video (odtworzenie DVI)	480p, 480i, 576p, 720p, 1080p, 576i, 1080i

Wstępne ustawienia trybów wyświetlania

P2212H/P2312H

Tryb wyświetlania	Częstotliwość pozioma	Częstotliwość pionowa	Zegar pikseli (MHz)	Biegunowość synchronizacji
--------------------------	------------------------------	------------------------------	----------------------------	-----------------------------------

	(kHz)	(Hz)		(Pozioma/Pionowa)
VESA, 720 x 400	31,5	70,0	28,3	-/+
VESA, 640 x 480	31,5	60,0	25,2	-/-
VESA, 640 x 480	37,5	75,0	31,5	-/-
VESA, 800 x 600	37,9	60,0	40,0	+/+
VESA, 800 x 600	46,9	75,0	49,5	+/+
VESA, 1024 x 768	48,4	60,0	65,0	-/-
VESA, 1024 x 768	60,0	75,0	78,8	+/+
VESA, 1152 x 864	67,5	75,0	108,0	+/+
VESA, 1280 x 1024	64,0	60,0	108,0	+/+
VESA, 1280 x 1024	80,0	75,0	135,0	+/+
VESA, 1920 x 1080	67,5	60,0	148,5	+/+

Specyfikacje elektryczne

Model	P2212H/P2312H
Sygnaly wejścia video	<ul style="list-style-type: none"> Analogowy RGB, 0,7 Volt +/- 5%, biegunowość dodatnia przy impedancji wejścia 75 om Cyfrowy DVI-D TMD5, 600mV dla każdego wiersza rozpiętości, biegunowość dodatnia przy impedancji wejścia 50 om
Sygnaly wejścia synchronizacji	Oddzielna synchronizacja pozioma i pionowa, bezbiegunowy poziom TTL, SOG (SYNC sygnału Composite na składowej zielonej)
Napięcie wejścia prądu zmiennego/częstotliwość/prąd	<ul style="list-style-type: none"> P2212H - 100 VAC do 240 VAC prądu zmiennego / 50 lub 60 Hz \pm 3 Hz / 1,2A (typowe) P2312H - 100 VAC do 240 VAC prądu zmiennego / 50 lub 60 Hz \pm 3 Hz / 1,5A (typowe)
Prąd udarowy	<ul style="list-style-type: none"> 120 V : 30 A (Maksymalnie) 240 V : 60 A (Maksymalnie)

Charakterystyki fizyczne

Model	P2212H	P2312H
Typ złącza	15-pinowe złącze D-subminiature, złącze niebieskie; DVI-D, złącze białe.	15-pinowe złącze D-subminiature, złącze niebieskie; DVI-D, złącze białe.
	<ul style="list-style-type: none"> Cyfrowe: Odłączany, DVI-D, stałe piny, po dostarczeniu odłączony od monitora detached from the monitor 	<ul style="list-style-type: none"> Cyfrowe: Odłączany, DVI-D, stałe piny, po dostarczeniu odłączony od monitora detached from the monitor

Typ kabla sygnałowego	<ul style="list-style-type: none"> Analogowe: Odłączany, D-Sub, 15-pinowy, po dostarczeniu podłączony do monitora 	<ul style="list-style-type: none"> Analogowe: Odłączany, D-Sub, 15-pinowy, po dostarczeniu podłączony do monitora
Wymiary (z podstawą)		
Wysokość (przedłużony)	484,5 mm (19,07 cala)	493,9 mm (19,44 cala)
Wysokość (obniżony)	355,6 mm (14,00 cala)	365,0 mm (14,37 cala)
Szerokość	513,0 mm (20,20 cala)	546,4 mm (21,51 cala)
Głębokość	183,3 mm (7,22 cala)	185,4 mm (7,3 cala)
Wymiary (bez podstawy)		
Wysokość	304,5 mm (11,99 cala)	323,3 mm (12,73 cala)
Szerokość	513,0 mm (20,20 cala)	546,4 mm (21,51 cala)
Głębokość	59,5 mm (2,34 cala)	59,5 mm (2,34 cala)
Wymiary podstawy		
Wysokość (przedłużony)	401,2 mm (15,80 cala)	401,2 mm (15,80 cala)
Wysokość (obniżony)	358,1 mm (14,10 cala)	358,1 mm (14,10 cala)
Szerokość	265,8 mm (10,46 cala)	279,8 mm (11,02 cala)
Głębokość	183,3 mm (7,22 cala)	185,4 mm (7,30 cala)
Waga		
Waga z opakowaniem	7,45 kg (16,42 funta)	7,24 kg (15,96 funta)
Waga z zamontowaną podstawą i kablami	5,88 kg (12,96 funta)	5,70 kg (12,57 funta)
Waga bez zamontowanej podstawy (Do montażu ściennego lub montażu VESA - bez linek)	3,29 kg (7,24 funta)	3,44 kg (7,58 funta)
Waga podstawy	2,02 kg (4,45 funta)	1,76 kg (3,87 funta)
Połysk przedniej ramy	<ul style="list-style-type: none"> Czarna ramka - 5,0 jednostek połysku (maks.) Srebrna ramka - 20,0 jednostek połysku (maks.) 	<ul style="list-style-type: none"> Czarna ramka - 5,0 jednostek połysku (maks.) Srebrna ramka - 20,0 jednostek połysku (maks.)

Charakterystyki środowiskowe

Model	P2212H/P2312H
-------	---------------

Temperatura	
Działanie	0°C do 40°C
Bez działania	<ul style="list-style-type: none"> Przechowywanie: -20°C do 60°C (-4°F do 140°F) Przewożenie: -20°C do 60°C (-4°F do 140°F)
Wilgotność	
Działanie	10% do 80% (bez kondensacji)
Bez działania	<ul style="list-style-type: none"> Przechowywanie: 5% do 90% (bez kondensacji) Przewożenie: 5% to d0% (bez kondensacji)
Wysokość n.p.m.	
Działanie	3 048 m (10 000 stóp) maks.
Bez działania	10 668 m (35 000 stóp) maks.
Rozpraszanie ciepła	<p>P2212H:</p> <ul style="list-style-type: none"> 153,55 BTU/godzinę (maksymalnie) 71,65 BTU/godzinę (typowe) <p>P2312H</p> <ul style="list-style-type: none"> 170,61 BTU/godzinę (maksymalnie) 85,30 BTU/godzinę (typowe)

Tryby zarządzania energią

W okresach bezczynności użytkownika monitor automatycznie może obniżyć zużycie energii elektrycznej, gdy komputer jest wyposażony w kartę graficzną lub oprogramowanie spełniające wymagania norm VESA DPM™. Określa się to jako *Tryb oszczędzania energii**. Jeśli komputer wykryje wejście z klawiatury, myszy lub innych urządzeń wejścia, monitor automatycznie wznowi działanie. Następująca tabela pokazuje zużycie energii i sygnalizację tej funkcji automatycznego oszczędzania energii:

P2212H

Tryby VESA	Synchronizacja pozioma	Synchronizacja pionowa	Video	Wskaźnik zasilania	Zużycie energii
Normalne działanie	Aktywny	Aktywny	Aktywny	Niebieski	50 W (maksymalnie) ** 21 W (typowe)
Tryb wyłączenia aktywności	Nieaktywny	Nieaktywny	Pusty	Bursztynowy	Mniej niż 0,1 W
Wyłączenie	-	-	-	Wyłącz	Mniej niż 0,1 W

P2312H

Tryby VESA	Synchronizacja pozioma	Synchronizacja pionowa	Video	Wskaźnik zasilania	Zużycie energii
Normalne działanie	Aktywny	Aktywny	Aktywny	Niebieski	50 W (maksymalnie) ** 25 W (typowe)
Tryb wyłączenia aktywności	Nieaktywny	Nieaktywny	Pusty	Bursztynowy	Mniej niż 0,1 W

Menu OSD będzie tylko działać w typowym trybie operacyjnym. Po naciśnięciu dowolnego przycisku w trybie Active-off wyświetlony zostanie jeden z następujących komunikatów:

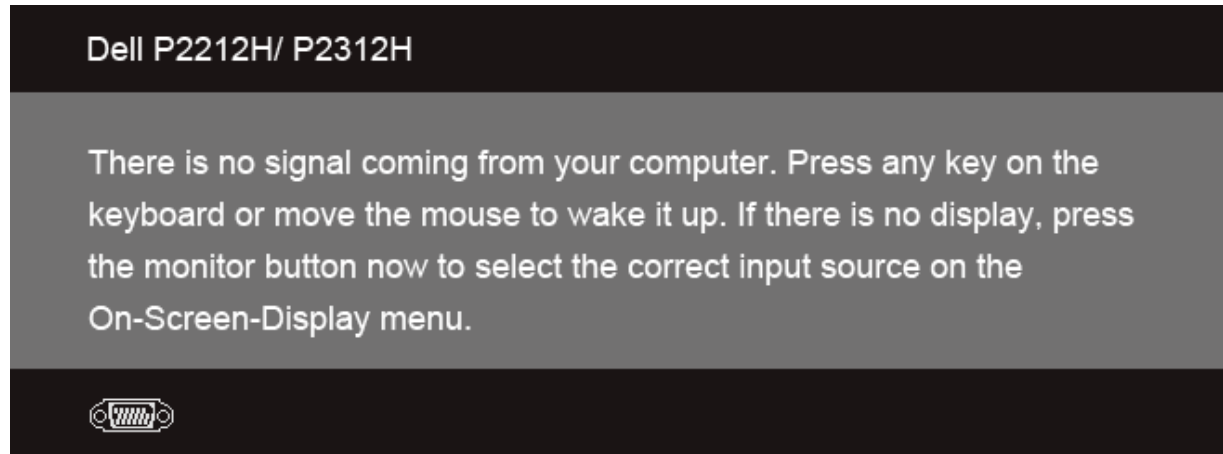

Uruchom komputer i monitor, aby uzyskać dostęp do menu ekranowego OSD.



UWAGA: Ten monitor jest zgodny ze standardami zarządzania energią **ENERGY STAR**®.

* Zerowe zużycie energii w trybie WYŁĄCZENIE, można osiągnąć jedynie poprzez odłączenie od monitora głównego kabla zasilania.

** Maksymalny pobór mocy jest mierzony w stanie max luminancji, Dell Soundbar i USB aktywnych.

Przydział pinów

Złącze VGA

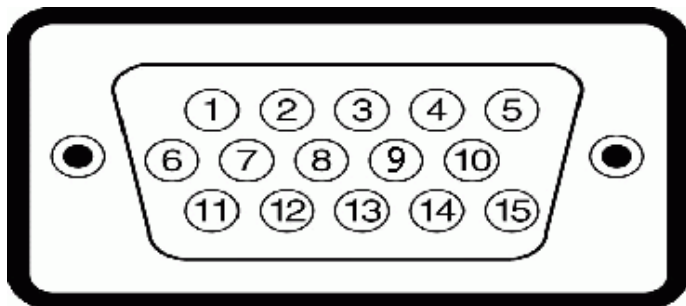

Numer pinu	15-pinowa strona podłączonego kabla sygnałowego

1	Video - Czerwony
2	Video - Zielony
3	Video - Niebieski
4	GND
5	Autotest
6	GND-R
7	GND-G
8	GND-B
9	Komputer 5V/3,3V
10	GND-synchronizacja
11	GND
12	Dane DDC
13	Synchronizacja pozioma
14	Synchronizacja pionowa
15	Zegar DDC

Złącze DVI

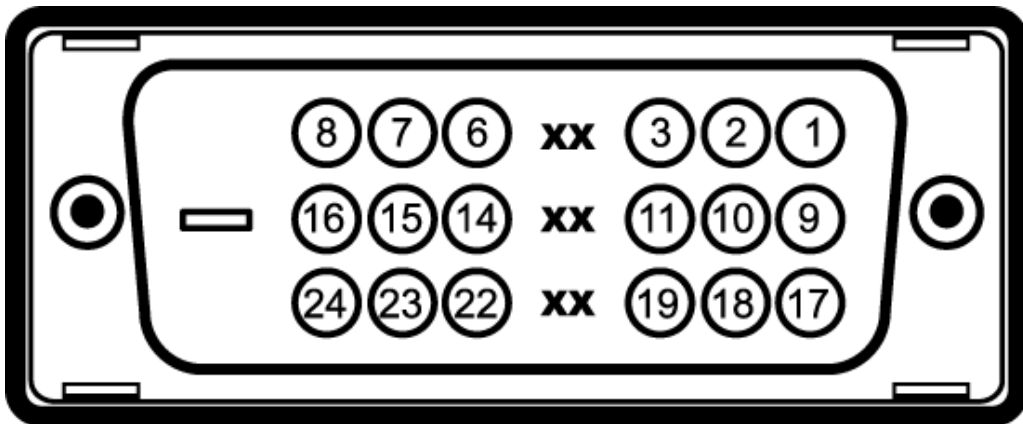

Numer pinu	24-pinowa strona podłączonego kabla sygnałowego
1	TMDS RX2-
2	TMDS RX2+
3	TMDS Uziemienie
4	Płynne

5	Płynne
6	Zegar DDC
7	Dane DDC
8	Płynne
9	TMDS RX1-
10	TMDS RX1+
11	TMDS Uziemienie
12	Płynne
13	Płynne
14	Zasilanie +5V/+3,3V
15	Autotest
16	Wykrywanie bez wyłączenia
17	TMDS RX0-
18	TMDS RX0+
19	TMDS Uziemienie
20	Płynne
21	Płynne
22	TMDS Uziemienie
23	TMDS Zegar+
24	TMDS Zegar+

Możliwości Plug and Play

Ten monitor można instalować w dowolnym systemie zgodnym z Plug and Play. Monitor automatycznie przekazuje do systemu komputera informacje Rozszerzone dane identyfikacji monitora (EDID) za pomocą protokołów Kanał danych monitora (DDC), dlatego system może konfigurować się automatycznie oraz zoptymalizować ustawienia monitora. Większość instalacji monitorów jest automatyczna; jeśli to wymagane, można wybrać inne ustawienia. Dalsze informacje o zmianie ustawień monitora, znajdują się w części [Działanie monitora](#).

Interfejs USB (Universal Serial Bus [Uniwersalna magistrala szeregową])

W tej części znajdują się informacje dotyczące portów USB znajdujących się w lewej części monitora.

 **UWAGA:** Ten monitor obsługuje wysokiej szybkości, certyfikowany interfejs USB 2.0

Szybkość transferu	Szybkość przesyłania danych	Zużycie energii

Wysoka szybkość	480 Mbps	2,5W (Maks., każdy port)
Pełna szybkość	12 Mbps	2,5W (Maks., każdy port)
Niska szybkość	1,5 Mbps	2,5W (Maks., każdy port)

Złącze przesyłania danych USB

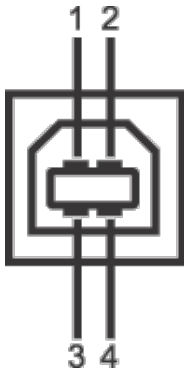

Numer pinu	4-pinowa część złącza
1	DMU
2	VCC
3	DPU
4	GND

Złącze pobierania danych USB

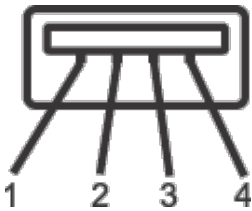

Numer pinu	4-pinowa część złącza kabla sygnałowego
1	VCC
2	DMD
3	DPD
4	GND

Porty USB

- 1 przesyłania danych - wstecz
- 2 pobierania danych - 2 z lewej strony

 **UWAGA:** Działanie USB 2.0 wymaga komputera zgodnego z USB 2.0.

 **UWAGA:** Interfejs USB monitora działa wyłącznie wtedy, gdy monitor znajduje się w trybie oszczędzania energii. Po wyłączeniu i włączeniu monitora, wznowienie normalnego działania dołączonych urządzeń peryferyjnych może potrwać kilka sekund.

Jakość monitora LCD i zasady dotyczące pikseli

Podczas produkcji monitora LCD nierzadko dochodzi do pozostawiania w niezmiennym stanie jednego lub kilku pikseli, które są trudne do zobaczenia i nie wpływają na jakość lub stabilność obrazu. W celu uzyskania dalszych informacji na temat jakości i zasad dotyczących pikseli monitora Dell, pod adresem: support.dell.com.

Wskazówki dotyczące konserwacji

Czyszczenie monitora

 **OSTRZEŻENIE:** Przed rozpoczęciem czyszczenia monitora należy przeczytać i zastosować się do [instrukcji bezpieczeństwa](#).

 **PRZESTROGA:** Przed rozpoczęciem czyszczenia monitora należy odłączyć kabel zasilający monitora od gniazdka elektrycznego.

Zalecamy, aby zastosować się do podanych poniżej instrukcji podczas rozpakowania, czyszczenia lub obsługi monitora:

- Do czyszczenia antystatycznego ekranu należy używać lekko zwilżonej w wodzie miękkiej, czystej szmatki. Jeśli to możliwe należy stosować specjalne chusteczki do czyszczenia ekranu lub środki odpowiednie do powłok antystatycznych. Nie należy używać benzyny, rozpuszczalnika, amoniaku, środków czyszczących o własnościach ściernych lub sprężonego powietrza.
 - Do czyszczenia monitora należy używać lekko zwilżonej w ciepłej wodzie szmatki. Należy unikać stosowania jakichkolwiek detergentów, ponieważ mogą one pozostawić na ekranie białe smugi.
 - Jeśli po rozpakowaniu monitora zauważony zostanie biały proszek należy wytrzeć go szmatką.
 - Podczas obsługi monitora należy zachować ostrożność, ponieważ po zarysowaniu obudowy pojawią się znaki zarysowania, bardziej widoczne na monitorach o ciemniejszej obudowie niż na jasnej.
 - Aby pomóc w uzyskaniu najlepszej jakości obrazu na monitorze należy użyć dynamicznie zmieniającego obraz wygaszacza i wyłączać monitor, gdy nie jest używany.
-

[Powrót do spisu treści](#)

Ustawienia monitora

Przewodnik użytkownika monitora Dell™ P2212H/P2312H

- [Podłączanie podstawy](#)
 - [Podłączanie monitora](#)
 - [Organizacja przebiegu kabli](#)
 - [Podłączanie panelu dźwiękowego Soundbar \(opcjonalny\)](#)
 - [Odłączanie podstawy](#)
 - [Mocowanie na ścianie \(opcjonalnie\)](#)
-

Podłączanie podstawy

- 🔪 **UWAGA:** Podstawa jest odłączona od monitora, po jego dostarczeniu z fabryki.
- 🔪 **UWAGA:** Aby zainstalować inną podstawę, prosimy zwrócić się do odpowiedniej instrukcji konfiguracji stoiska instrukcje dotyczące instalowania.

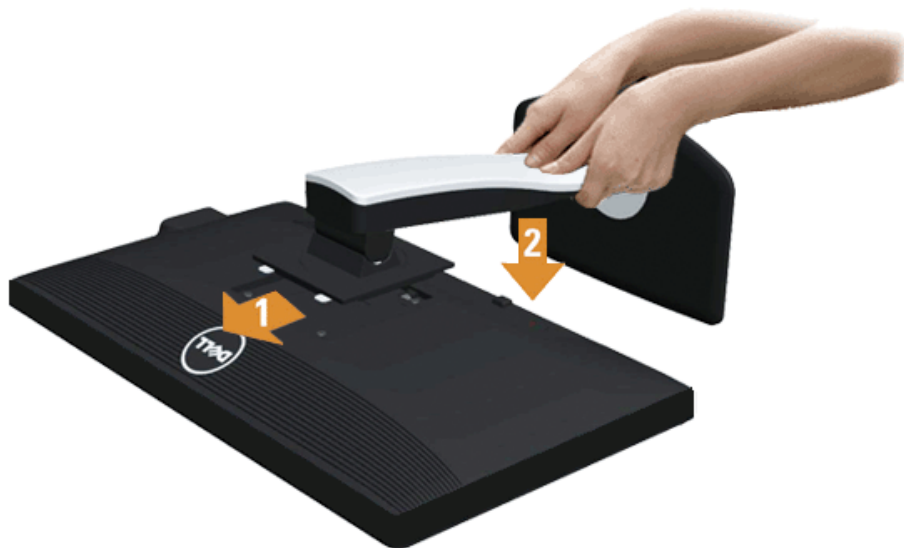

W celu podłączenia podstawy monitora:

1. Zdejmij pokrywę i umieść na niej monitor.
 2. Dopasuj rowek z tyłu monitora do dwóch zaczepów w górnej części podstawy.
 3. Naciśnij podstawę aż znajdzie się na miejscu.
-

Podłączanie monitora

⚠ PRZESTROGA: Przed rozpoczęciem wykonywania opisanych w tej części procedur, należy zastosować się do [Instrukcji bezpieczeństwa](#).

W celu podłączenia monitora do komputera:

1. Wyłącz komputer i odłącz kabel zasilający.

Podłącz niebieski kabel (VGA), łącząc monitor z komputerem.



✍ UWAGA: Jeśli dany komputer obsługuje białe złącze DVI, podłącz biały przewód DVI do monitora i białego złącza DVI komputera.

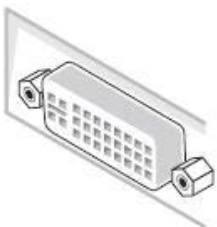

✍ UWAGA: Nie podłączać niebieskiego kabla VGA lub białego kabla DVI do komputera równocześnie.

2. Podłącz białe (cyfrowe DVI-D) lub niebieskie (analogowe VGA) złącze kabla wyświetlacza do odpowiedniego portu wideo z tyłu komputera. Nie używaj obu kabli dla tego samego komputera. Obu kabli można używać tylko wtedy, gdy są podłączone do dwóch różnych komputerów z odpowiednimi systemami wideo.

Podłączenie białego kabla DVI

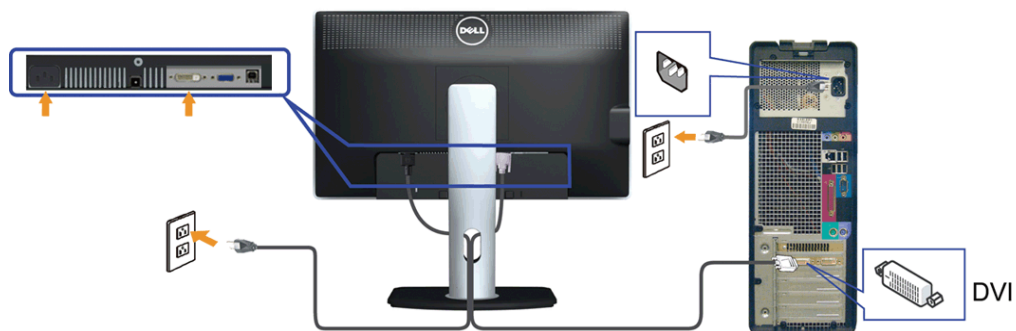

Podłączenie niebieskiego kabla VGA



⚠ **OSTRZEŻENIE:** Ilustracje służą wyłącznie jako odniesienie. Wygląd komputera może być inny.

Podłączenie kabla USB

Po zakończeniu podłączenia kabla DVI/VGA, wykonaj procedurę poniżej w celu podłączenia kabla USB do komputera i dokończenia ustawień monitora:

1. Podłącz kabel przesyłania danych USB (dostarczony) do portu przesyłania danych monitora, a następnie do odpowiedniego portu USB komputera (szczegółowe informacje znajdują się [z dołu](#)).
2. Podłącz urządzenia peryferyjne USB do portów pobierania danych USB (z boku lub z dołu) monitora. (Patrz widok [z boku](#) lub [z dołu](#) w celu uzyskania szczegółowych informacji).
3. Podłącz kable zasilające komputera i monitora do najbliższego gniazda zasilania.
4. Włącz monitor i komputer.
Jeśli na monitorze wyświetla się obraz, instalacja jest zakończona. Jeśli obraz nie wyświetla się, patrz [Rozwiązywanie problemów](#).
5. Użyj uchwyty kabli na podstawie monitora do uporządkowania przebiegu kabli.

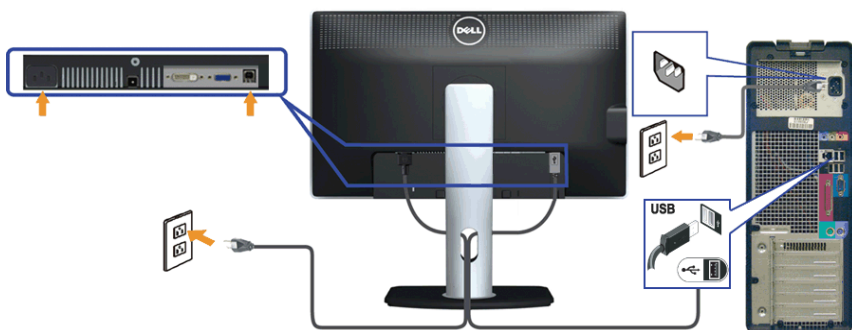

Organizacja przebiegu kabli



Po podłączeniu do monitora i komputera wszystkich niezbędnych kabli, (Patrz [Podłączanie monitora](#) w celu uzyskania informacji o podłączaniu kabli), użyj uchwyty kabli do uporządkowania wszystkich kabli, zgodnie z ilustracją powyżej.

Podłączanie panelu dźwiękowego Dell

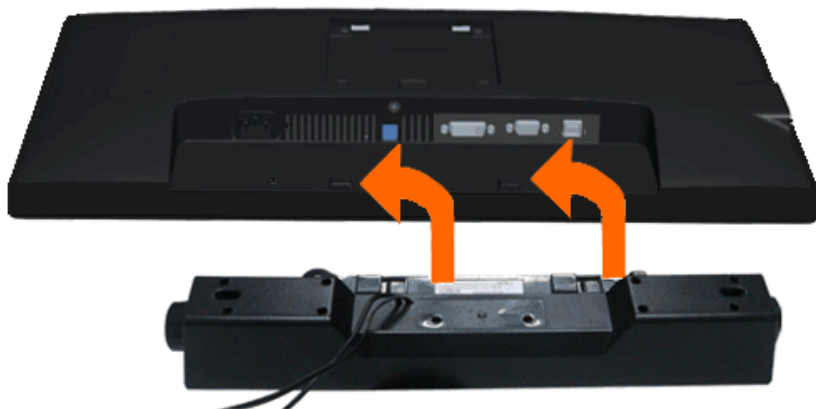

OSTRZEŻENIE: Nie należy używać z urządzeniami innymi niż panel dźwiękowy Dell.

UWAGA: Wyjście złącza zasilania panela dźwiękowego +12V (prąd stały) jest przeznaczone wyłącznie do panela dźwiękowego.

1. Przymocuj panel dźwiękowy z tyłu monitora, wyrównując dwa gniazda z dwoma zatrzaskami w dolnej części tyłu monitora.
 2. Przesuń panel dźwiękowy w lewo, aż do zaskoczenia na miejsce.
 3. Podłącz panel dźwiękowy soundbar do gniazda wyjścia prądu stałego zasilania audio (szczegółowe informacje przedstawia widok [z dołu](#)).
 4. Włóż oznaczoną jasno zielono wtyczkę mini stereo z tyłu panela dźwiękowego do gniazda wyjścia audio komputera.
-

Odłączanie podstawy

UWAGA: Aby zapobiec porysowaniu ekranu LCD w czasie zdejmowania podstawy, upewnij się, że monitor został położony na czystej powierzchni.

UWAGA: Aby zainstalować inną podstawę, prosimy zwrócić się do odpowiedniej instrukcji konfiguracji stoiska instrukcje dotyczące instalowania.



W celu zdjęcia podstawy:

1. Umieść monitor na płaskiej powierzchni.
2. Naciśnij i prztrzymaj przycisk zwalniania podstawy.
3. Podnieś podstawę i odsuń ją od monitora.

Mocowanie na ścianie (opcjonalnie)

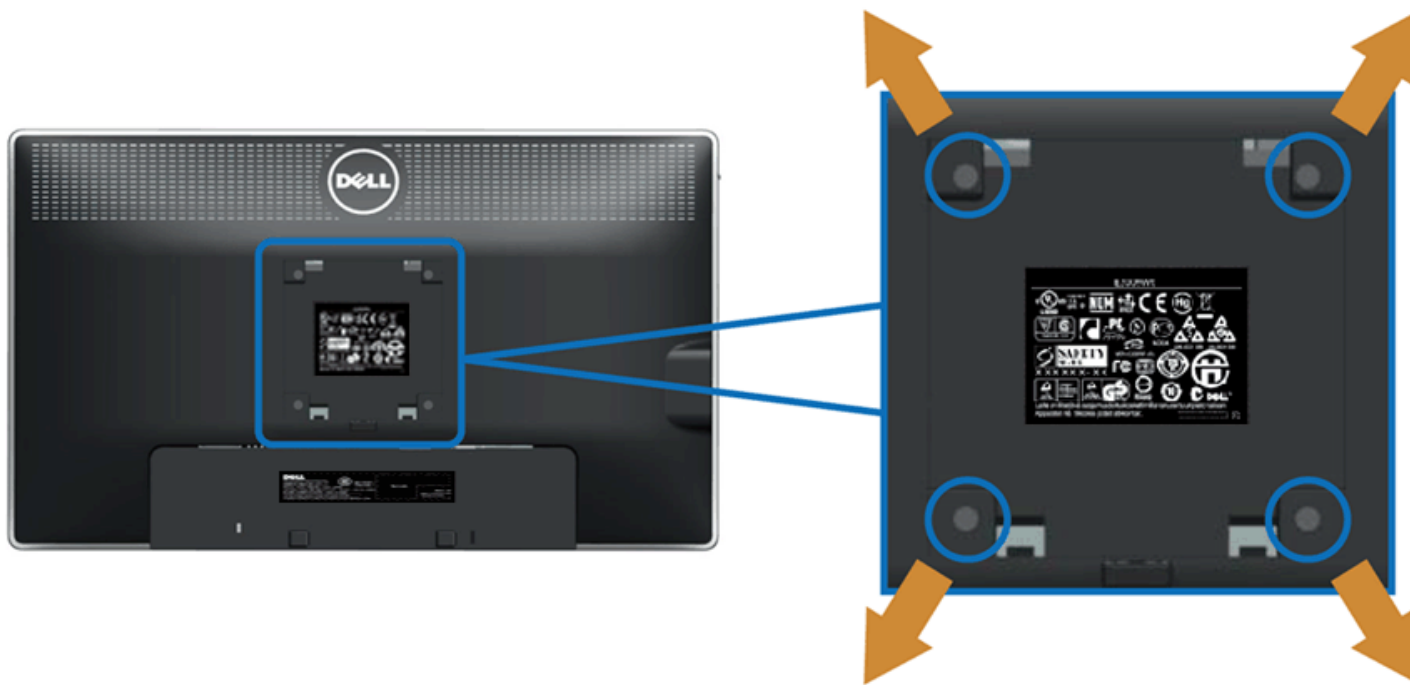

(wielkość śrub: M4 x 10 mm).

Zapoznaj się z instrukcjami, które dołączone są do zestawu mocowania na ścianie zgodnego z VESA.

1. Ustaw panel monitora na miękkiej szmatce lub poduszce na stabilnym i równym stole.
2. Odłącz podstawkę
3. Użyj śrubokrętu krzyżakowego firmy Philips w celu odkręcenia czterech śrubek zabezpieczających plastikową osłonę.
4. Podłącz uchwyt mocujący z zestawu mocowania na ścianie do monitora.
5. Zamocuj monitor na ścianie postępując zgodnie z instrukcjami dołączonymi do zestawu mocowania na ścianie.

UWAGA: Do użytku tylko z uchwytem mocującym wyszczególnionym na liście UL przy minimalnej wadze/obciążeniu wynoszącym 5,88 kg.

[Powrót do spisu treści](#)

Działanie monitora

Przewodnik użytkownika monitora Dell™ P2212H/P2312H





- [Używanie elementów sterowania na panelu przednim](#)
- [Używanie menu ekranowego \(OSD\)](#)
- [Oprogramowanie PowerNap](#)
- [Ustawianie maksymalnej rozdzielczości](#)
- [Używanie panelu dźwiękowego Dell \(opcjonalny\)](#)
- [Używanie nachylenia, obrotu w poziomie i pionowego wydłużenia](#)
- [Obracanie monitora](#)
- [Dostosowywanie ustawień wyświetlania obrotu danego systemu](#)

Używanie elementów sterowania na panelu przednim

Użyj przycisków sterowania na panelu przednim monitora do regulacji właściwości wyświetlanego obrazu. Podczas używania tych przycisków do regulacji elementów sterowania w menu OSD pokazywane są wartości numeryczne zmienianych parametrów.



Przycisk na panelu przednim	Opis
1	Użyj tego przycisku, aby wybrano z listy wstępnie ustawionych trybów koloru.

	 <p>Klawisz skrótów/ Tryby ustawień wstępnych</p>	
2	 <p>Klawisz skrótów / Jasność/Kontrast</p>	Użyj tego przycisku, aby bezpośrednio przejść do menu „Brightness/Contrast” (Jasność/kontrast) w celu zwiększenia wartości wybranych opcji menu.
3	 <p>Menu</p>	Użyj przycisk MENU, aby uruchomić wyświetlanie menu na ekranie (OSD) i wybierz Menu OSD. Zobacz rozdział Dostęp do systemu menu .
4	 <p>„Exit” (Wyjście)</p>	Użyj ten przycisk, aby powrócić do menu głównego lub wyjść z głównego menu ekranowego OSD.
5	 <p>Zasilanie (ze wskaźnikiem zasilania)</p>	Użyj przycisk „Power” (Zasilanie), aby włączyć lub wyłączyć monitor. Niebieskadioda LED wskazuje, że monitor jest włączony i w pełni funkcjonalny. Pomarańczowa dioda LED wskazuje działanie trybu oszczędzania zasilania.

Używanie menu ekranowego (OSD)







Dostęp do systemu menu

 **UWAGA:** Jeżeli zmienisz ustawienia, a następnie przejdziesz do kolejnego menu lub wyjdiesz z menu ekranowego OSD, monitor automatycznie zapisze wszystkie zmiany. Zmiany te są także zapisywane, jeżeli zmienisz ustawienia i odczekasz aż menu ekranowe OSD zniknie.

1. Naciśnij przycisk , aby uruchomić menu OSD i wyświetlić menu główne.

Menu główne dla wejścia analogowego (VGA)

 Brightness/Contrast

-  Auto Adjust
-  Input Source
-  Color Settings
-  Display Settings
-  Other Settings
-  Personalize

Brightness



Contrast

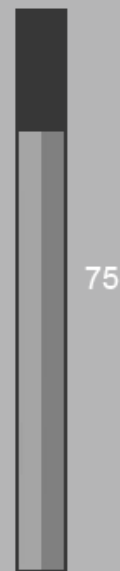

 Resolution: 1920 x 1080 @ 60Hz

Maximum Resolution: 1920 x 1080 @ 60Hz







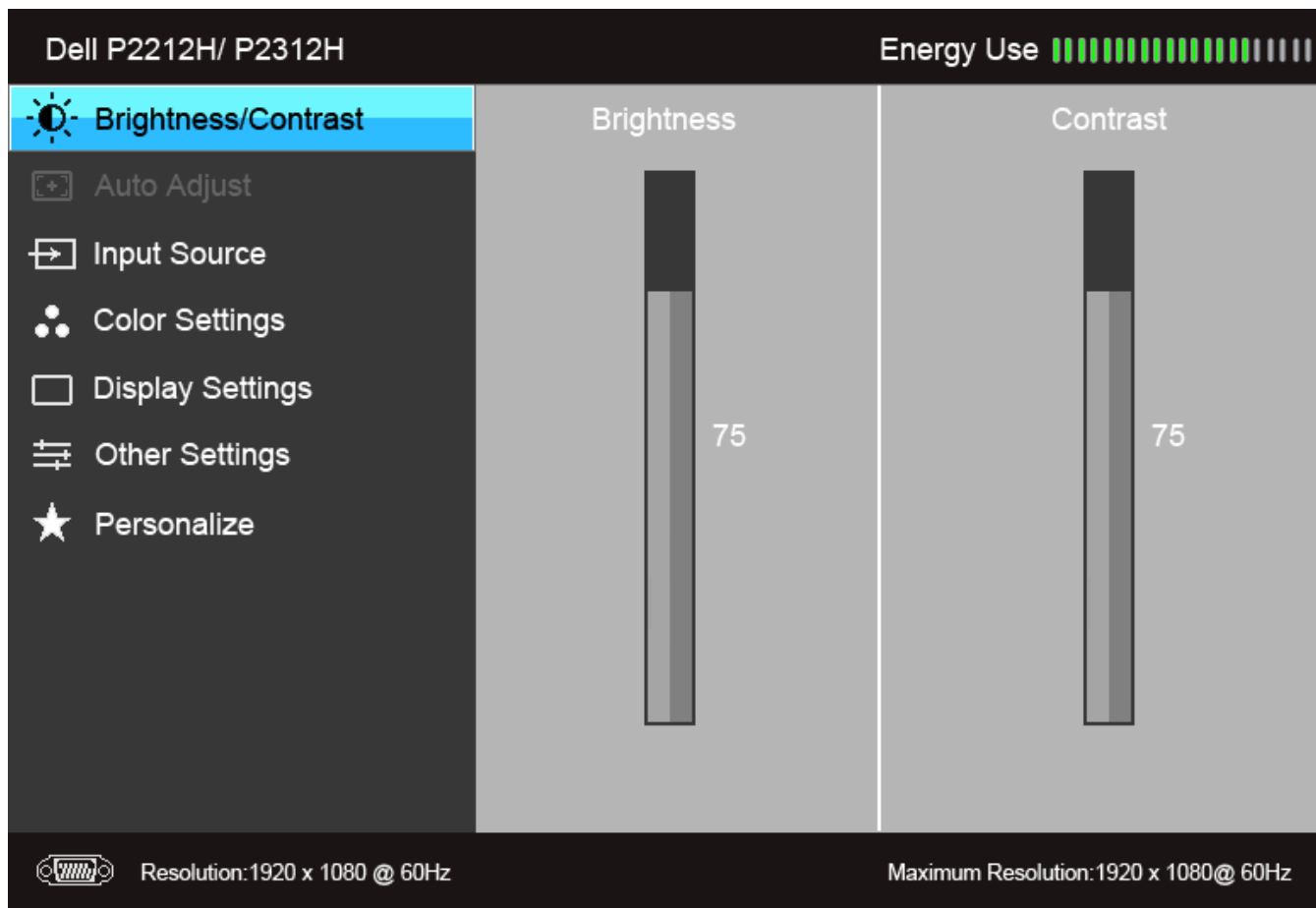



lub

Menu główne dla wejścia cyfrowego (DVI)



 **UWAGA:** AUTO ADJUST (AUTOM. USTAWIENIE) dostępny jest, gdy używane jest złącze analogowe (VGA).

2. Naciśnij przycisk  i , aby przechodzić między opcjami ustawień. Przy przechodzeniu z jednego symbolu do drugiego nazwa opcji jest podświetlana. Zapoznaj się z poniższą tabelą, aby uzyskać pełną listę opcji dostępnych dla tego monitora.
3. Naciśnij przycisk  jednokrotnie, aby uaktywnić podświetloną opcję.
4. Naciśnij przycisk  i , aby wybrać żądany parametr.
5. Naciśnij przycisk , aby przejść do suwaka, a następnie użyj przycisk  i , zgodnie ze wskaźnikami dla menu, aby wykonać zmiany
6. Wybierz opcję , aby powrócić do menu głównego lub wyjść z menu OSD.

Symbol	Menu i menu pomocnicze	Opis
	Jasność/Kontrast	Użyjto menu, aby uaktywnić ustawianie poziomej jasności/kontrastu.



Dell P2212H/ P2312H Energy Use 

Brightness/Contrast

- Auto Adjust
- Input Source
- Color Settings
- Display Settings
- Other Settings
- Personalize

Brightness



75

Contrast





75

Resolution: 1920 x 1080@ 60Hz Maximum Resolution: 1920 x 1080@ 60Hz



Jasność

Jasność powoduje ustawienie podświetlenia dla oświetlenia tylnego.

Naciśnij przycisk , aby zwiększyć poziom jasności oraz naciśnij przycisk , aby zmniejszyć poziom jasności (min. 0 / maks. 100).

UWAGA: Jeśli włączona jest opcja Energy Smart (Inteligentna energia) lub Dynamic Contrast (Kontrast dynamiczny), funkcja ręcznej regulacji jasności jest niedostępna.

Kontrast

Ustaw najpierw poziom jasności, a następnie ustaw kontrast, ale tylko wtedy, gdy dalsze ustawienia są konieczne.

Naciśnij przycisk , aby zwiększyć kontrast i naciśnij przycisk , aby zmniejszyć kontrast (min. 0 / maks. 100).
Funkcja Contrast (Kontrast) powoduje ustawienie stopnia różnicy między ciemnymi a jasnymi obszarami na ekranie monitora.



Autom. ustawianie

Pomimo, że przy uruchomieniu komputera monitor jest rozpoznawany, funkcja **Auto Adjustment** (Autom. ustawianie) powoduje optymalizację ustawień wyświetlenia, które wykorzystywane są z określoną konfiguracją.

Auto Adjustment (Autom. ustawianie) powoduje, że monitor automatycznie dopasowuje się do doprowadzanego sygnału wideo. Po zastosowaniu funkcji Auto Adjustment możesz dostroić monitor przy użyciu elementów sterowania Pixel Clock (Prosty) oraz Phase (Doskonały) w menu Image Settings (Ustawienia obrazu).

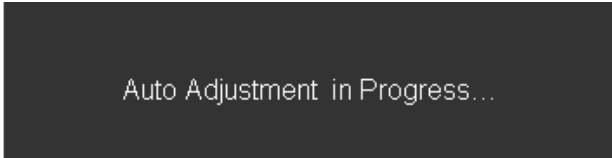

UWAGA: W większości przypadków funkcja Auto Adjust generuje najlepszy obraz przy ustawionej konfiguracji.

UWAGA: Opcja **Auto Adjust** jest tylko dostępna, gdy używane jest złącze analogowe (VGA).



Źródło wejścia

Użyj menu **Input Source (Źródło wejścia)**, aby wybrać między różnymi sygnałami wideo, które mogą być podłączone do monitora.

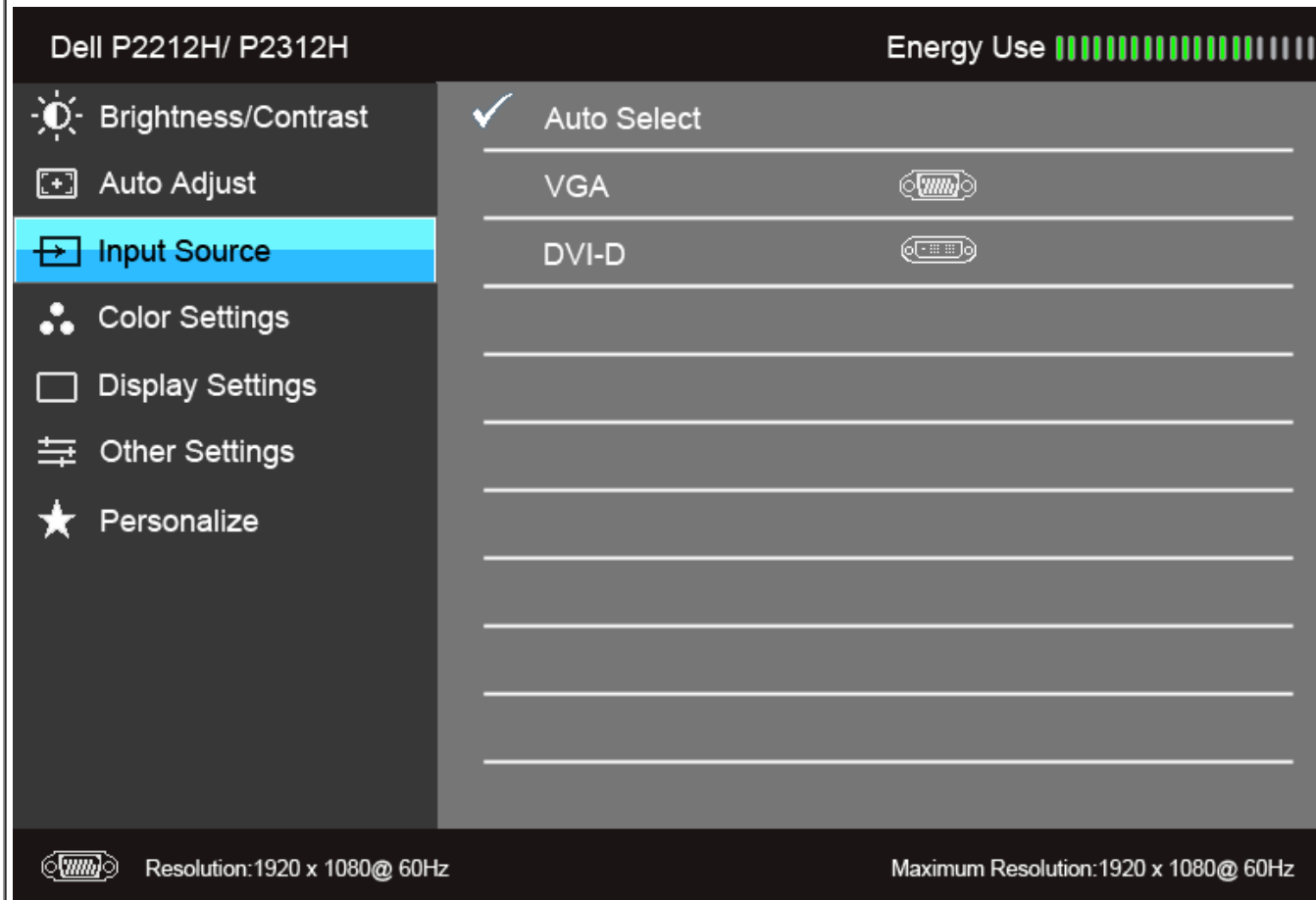

Autom. źródło

Naciśnij  w celu wyboru **Auto Select (Autom. źródło)**, monitor wykryje automatycznie wejście VGA lub wejście DVI-D.



VGA

Wybierz **VGA input (Wejście VGA)**, gdy używane jest złącze analogowe (VGA). Naciśnij przycisk , aby wybrać źródło wejściowe VGA.



DVI-D

Wybierz **wejście DVI-D**, gdy używane jest złącze cyfrowe (DVI). Naciśnij przycisk , aby wybrać źródło wejściowe DVI.



Ustawianie kolorów

Użyj opcję **Color Settings**, aby ustawić tryb ustawiania kolorów oraz temperaturę kolorów. Dostępne są różne menu pomocnicze ustawiania kolorów dla wejścia VGA/DVI-D oraz Video.

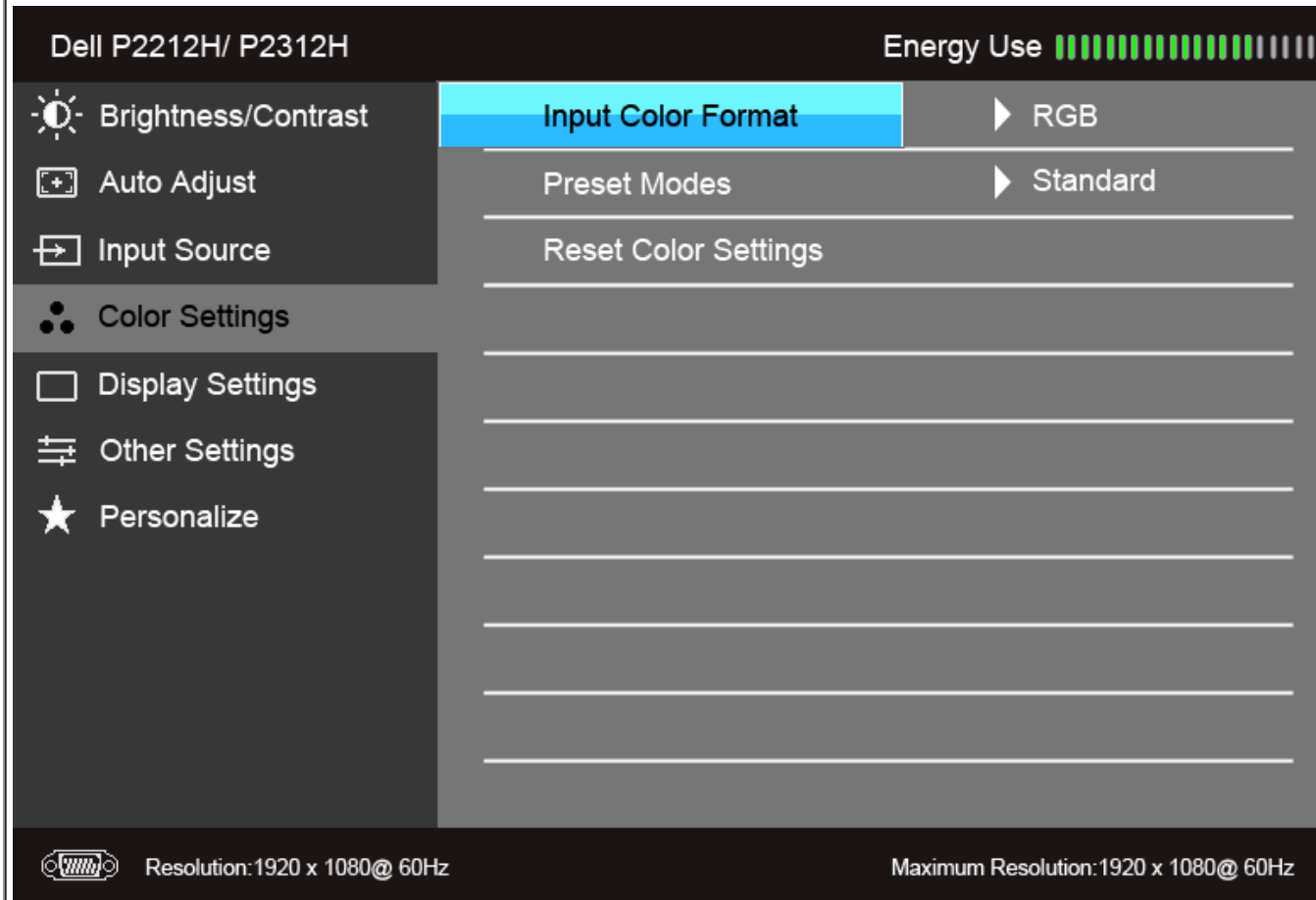

Format koloru wejściowego

Pozwala na ustawienie trybu wejściowego wideo na:

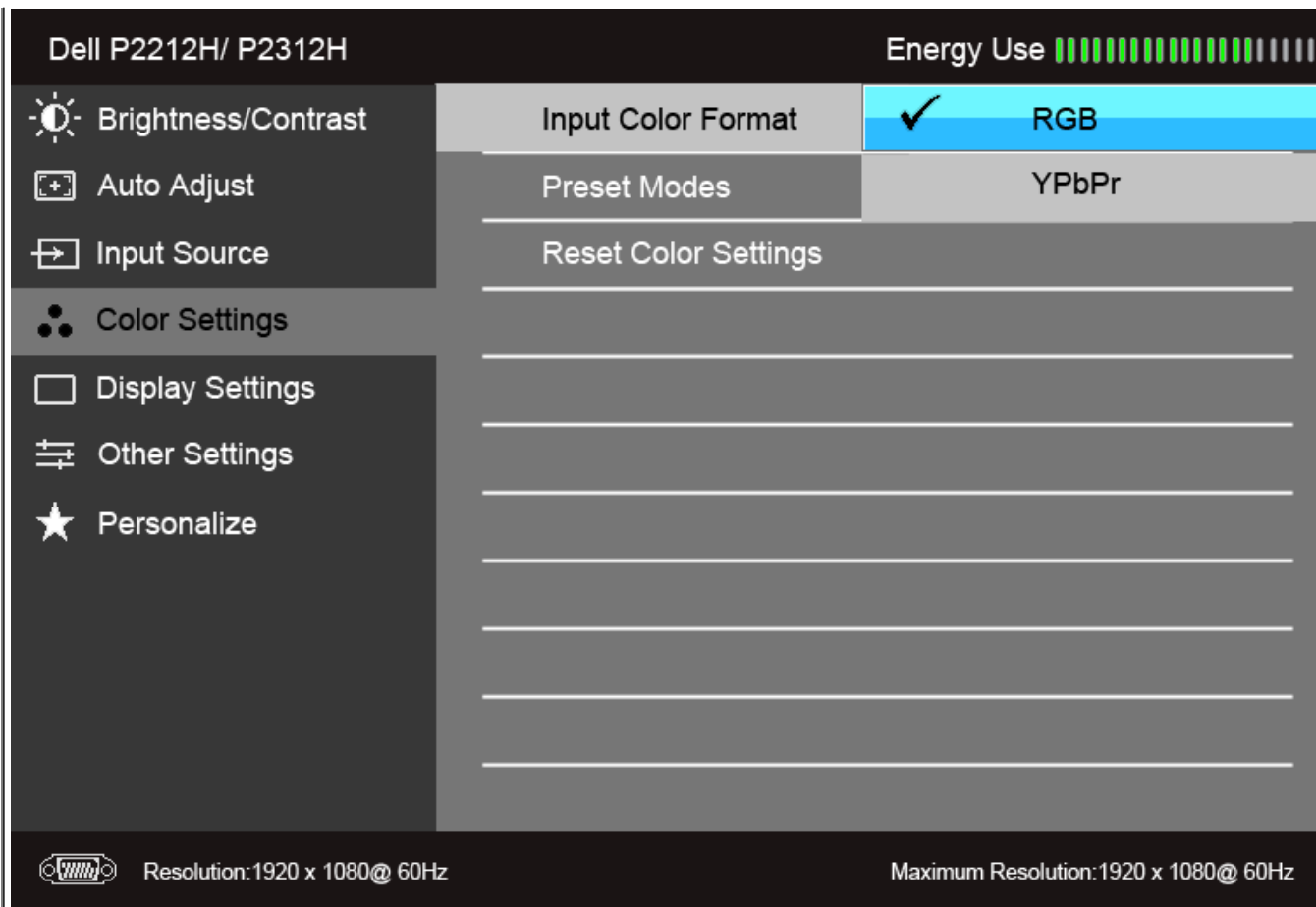

RGB: Wybierz tę opcję, jeśli monitor jest podłączony do komputera lub odtwarzacza DVD za pomocą kabla VGA lub DVI.

YPbPr: Wybierz tę opcję, jeśli monitor jest podłączony do odtwarzacza DVD kablem YPbPr do VGA lub YPbPr do DVI lub jeśli wybrano ustawienie wyjścia koloru inne niż RGB.







Preset Modes (Tryby ustawień wstępnych)

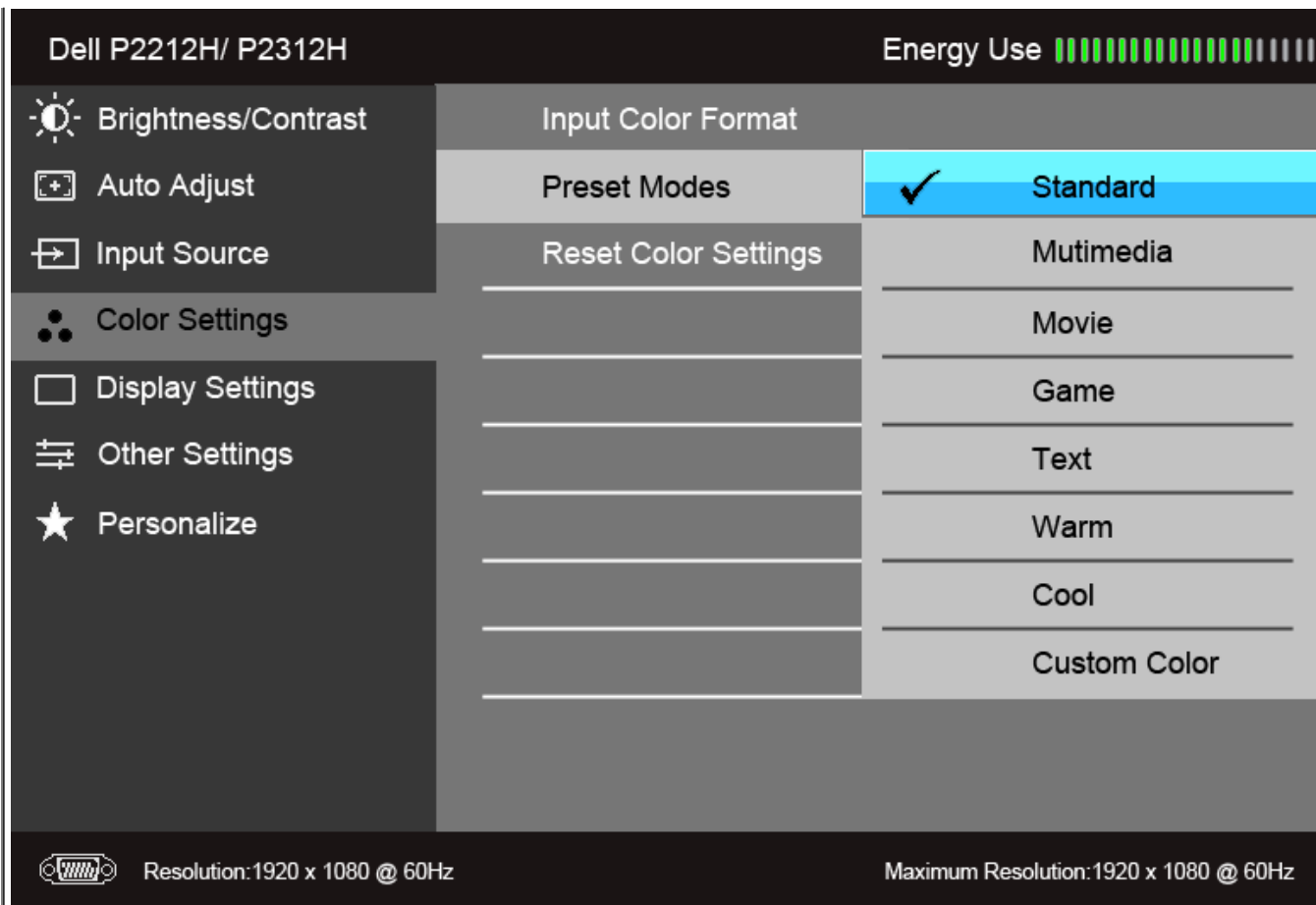





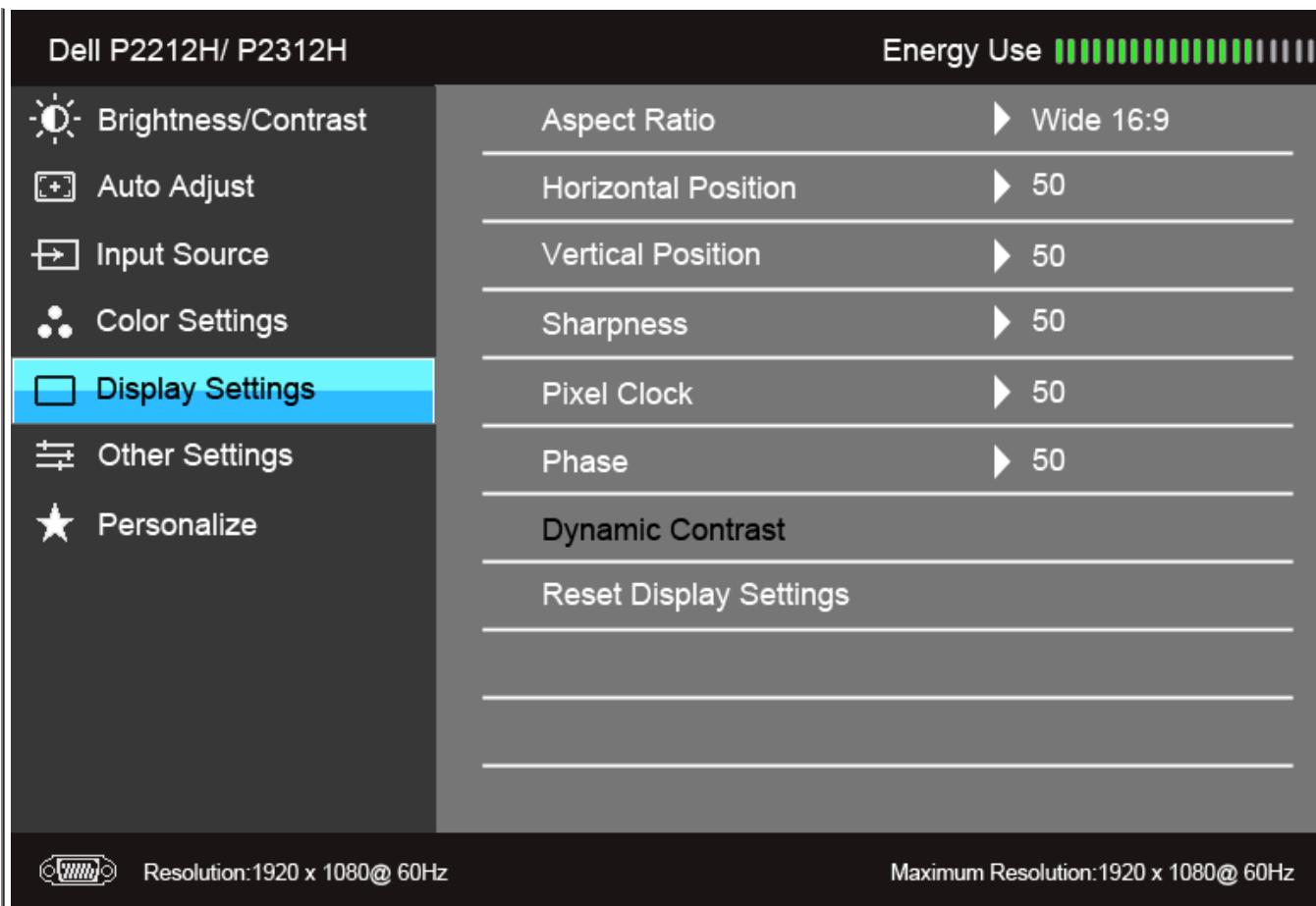

Po wyborze **Preset Modes (Tryby ustawień wstępnych)** można wybrać jedną opcję spośród dostępnych na liście: **Standard (Standardowy)**, **Multimedia (Multimedia)**, **Movie (Filmy)**, **Game (Gry)**, **Text (Tekst)**, **Warm (Ciepły)**, **Cool (Chłodny)**, lub **Custom Color (Kolor dostosowany)**.

- **Standard (Standardowy)**: Powoduje wczytanie domyślnych ustawień kolorów monitora. Jest to domyślny tryb ustawień wstępnych.
- **Multimedia**: Powoduje wczytanie ustawień kolorów idealnie dopasowanych dla aplikacji multimedialnych.
- **Movie (Filmy)**: Powoduje wczytanie ustawień kolorów idealnie dopasowanych dla filmów.
- **Game (Gry)**: Powoduje wczytanie ustawień kolorów idealnie dopasowanych dla większości gier.
- **Text (Tekst)**: Powoduje ustawienie idealnej jasności i ostrości do wyświetlania tekstu.
- **Warm (Ciepły)**: Powoduje zwiększenie temperatury kolorów. Wyświetlany ekran jest cieplejszy dzięki odcieniom czerwieni/żółci.
- **Cool (Chłodny)**: Powoduje zmniejszenie temperatury kolorów. Wyświetlany ekran jest chłodniejszy dzięki odcieniom koloru niebieskiego.
- **Custom Color (Kolor dostosowany)**: Umożliwia ręczne ustawienie kolorów. Naciśnij przyciski  i , aby ustawić wartości trzech kolorów (R, G, B) oraz utworzyć własny tryb wstępnych ustawień kolorów.



<p>Hue (Barwa)</p>	<p>Funkcja ta może powodować zmianę koloru obrazu wideo na zielony lub purpurowy. Jest to używane do ustawienia odcieni kolorów. Użyj barwę lub ją ustaw w zakresie od „0” do „100”.</p> <p>Naciśnij przycisk , aby zwiększyć odcień zieleni obrazu wideo</p> <p>Naciśnij przycisk , aby zwiększyć odcień purpury obrazu wideo</p> <p>UWAGA: Odcień można regulować tylko w przypadku wyboru zaprogramowanego trybu Movie (Film) lub Game (Gry).</p>
<p>Nasycenie</p>	<p>Funkcja ta umożliwia ustawienie nasycenia koloru obrazu wideo. Użyj nasycenia lub ustaw je w zakresie od „0” do „100”.</p> <p>Naciśnij przycisk , aby zwiększyć wygląd monochromatyczny obrazu wideo</p> <p>Naciśnij przycisk , aby zwiększyć widok kolorów obrazu wideo</p> <p>UWAGA: Nasycenie można regulować tylko w przypadku wyboru zaprogramowanego trybu Movie (Film) lub Game (Gry).</p>
<p>Zerowanie ustawień kolorów</p>	<p>Umożliwia wyzerowanie ustawień kolorów monitora i przywrócenie ustawień fabrycznych.</p>
<p> Ustawienia wyświetlenia</p>	<p>Użyj Display Settings, aby ustawić obraz.</p>



Aspect Ratio (Współczynnik proporcji)	Ustaw współczynnik obrazu na Wide (Panoramiczny) 16:9, 5:4 lub 4:3.
Położenie w poziomie	Użyj przycisk  lub  , aby ustawić obraz po lewej lub prawej stronie ekranu. Minimalna wartość to '0' (-). Maksymalna wartość to '100' (+).
Położenie w pionie	Użyj przycisk  lub  , aby ustawić obraz na górze lub na dole ekranu. Minimalna wartość to '0' (-). Maksymalna wartość to '100' (+).
Ostrość	Funkcja ta powoduje, że obraz jest ostrzejszy lub miększy. Użyj przycisk  lub  , aby ustawić ostrość w zakresie od „0” do „100”.
Pixel Clock	Ustawienie Phase oraz Pixel Clock umożliwia dopasowanie monitora do swoich preferencji. Użyj przycisk  lub  , aby ustawić najlepszą jakość obrazu.
Phase	Jeżeli ustawienie Phase nie daje zadowalających wyników, użyj ustawienie Pixel Clock (proste), a następnie ponownie Phase (doskonałe). UWAGA: Ustawienie Pixel Clock oraz Phase dostępne jest tylko dla wejścia „VGA”.
Kontrast dynamiczny	Dynamic Contrast (Kontrast dynamiczny) umożliwia ustawienie wskaźnika kontrastu na 2.000.000:1.

Naciśnij przycisk  , aby ustawić Dynamic Contrast (Kontrast dynamiczny) na „On” (Wł.) lub „Off” (Wył.).

UWAGA: Funkcja Dynamic Contrast (Kontrast dynamiczny) zapewnia większy kontrast w przypadku wyboru zaprogramowanego trybu Game (Gry) lub Movie (Film).

Zerowanie ustawień wyświetlania

Wybierz tę opcję, aby przywrócić domyślne ustawienia wyświetlania.



Pozostałe ustawienia

Wybierz tę opcję, aby dopasować ustawienia dla menu OSD, np. język menu OSD, czas wyświetlania menu na ekranie itd.

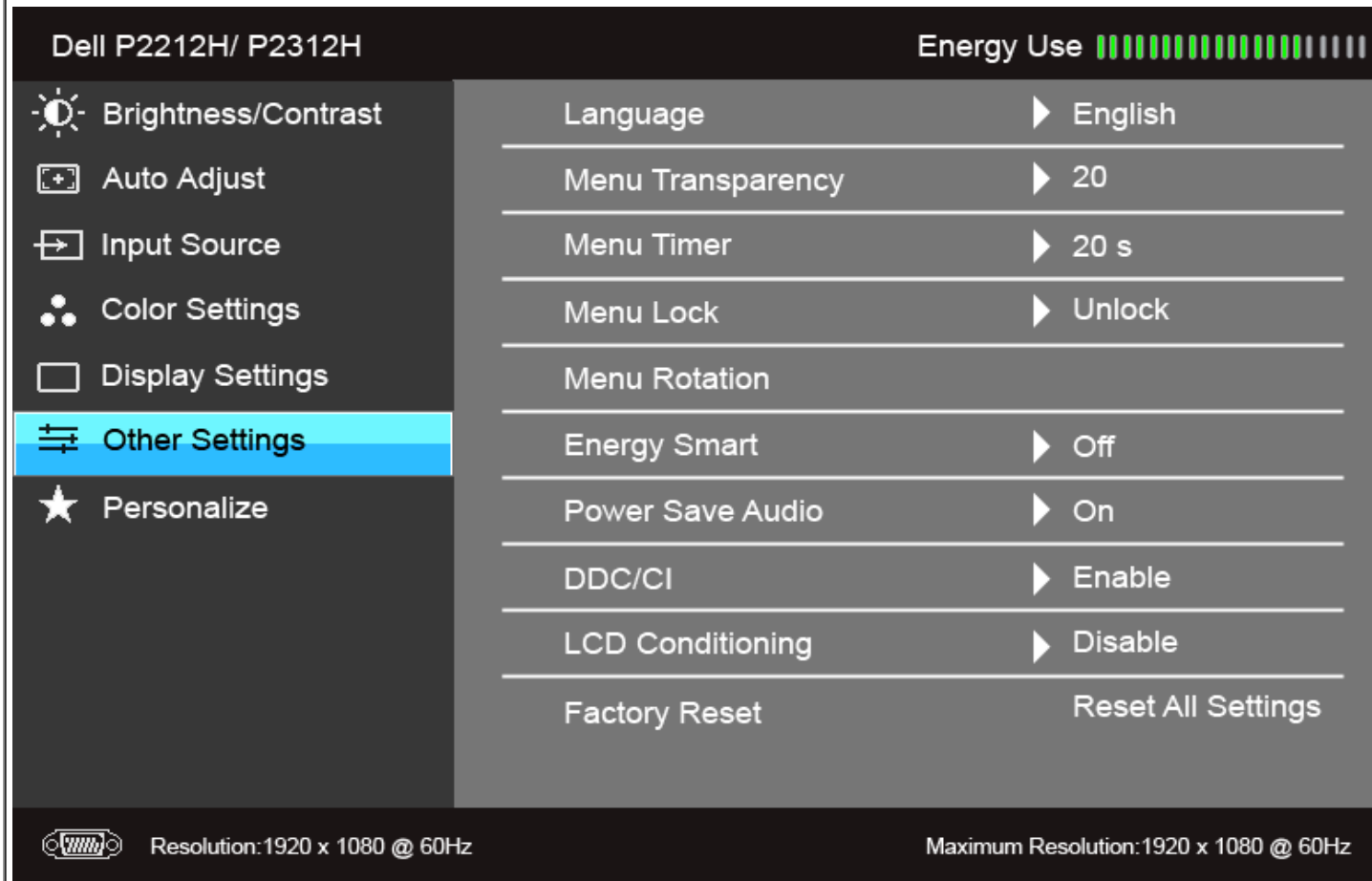

Język



Opcja Language (Język) umożliwia ustawienie wyświetlania menu OSD w jednym z ośmiu języków (angielski, hiszpański, francuski, niemiecki, portugalski brazylijski, rosyjski, chiński uproszczony lub japoński).

Przezroczystość menu

Wybierz ta opcję, aby mienić przezroczystość menu poprzez naciśnięcie 1-go lub 2-go przycisku (minimum: 0 ~ maksimum: 100).

Czasomierz menu

Czas wyświetlania menu OSD: Ustaw czas, przez jaki menu OSD ma być aktywne od ostatniego momentu, kiedy przycisk był naciśnięty.

Użyj przycisk  or  , aby ustawić suwak w odstępach 1-sekundowych - od 5 do 60 sekund.

Blokowanie menu

Umożliwia kontrolę dostępu użytkownika do ustawień. Gdy wybrana jest opcja **Lock (Blokada)**, żaden z użytkowników nie ma uprawnień do ustawiania. Wszystkie przyciski są zablokowane .

UWAGA: Gdy menu OSD jest zablokowane, naciśnięcie przycisku menu powoduje przekierowanie użytkownika bezpośrednio do menu ustawiania

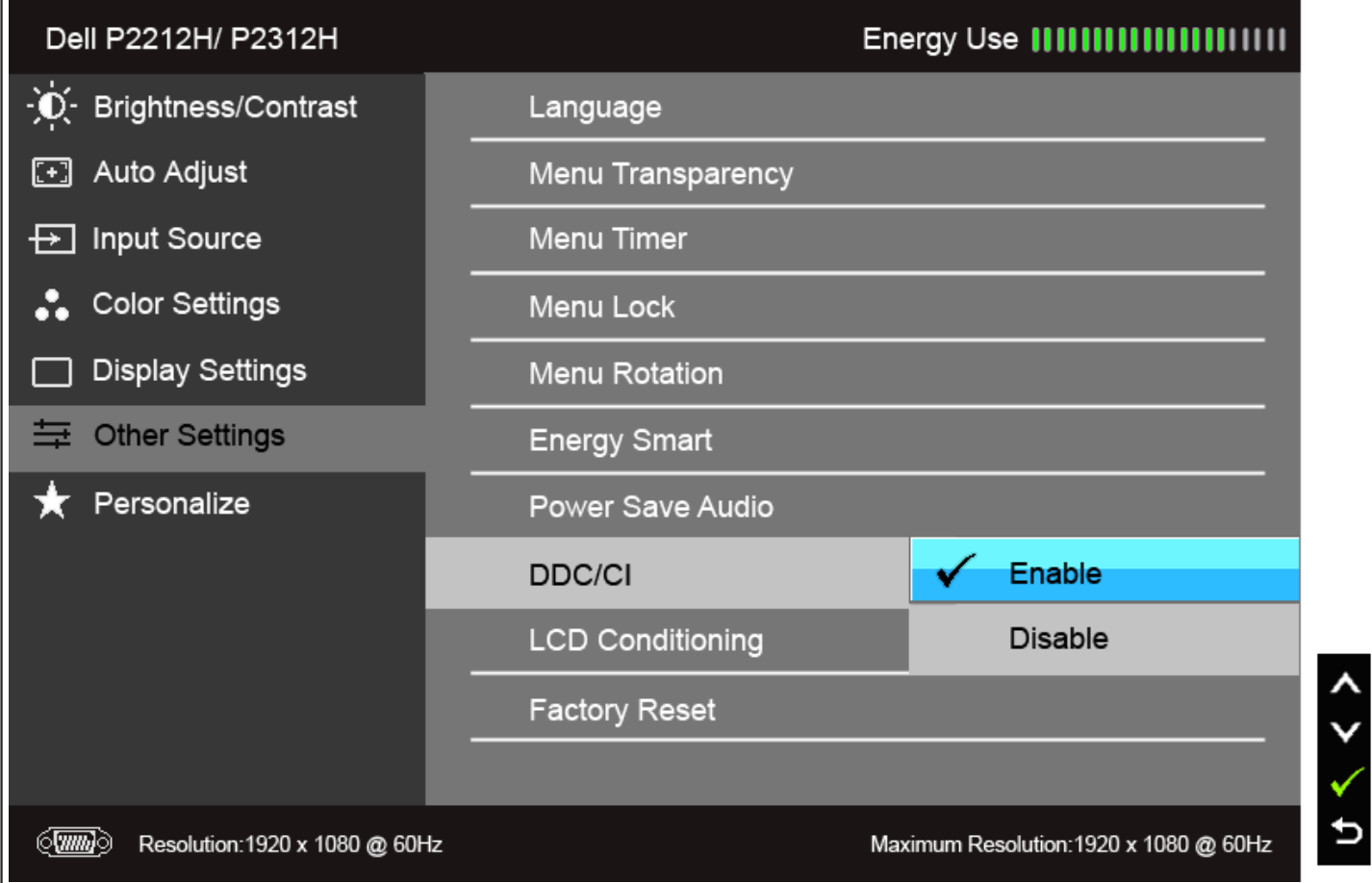
	OSD z wybraną opcją OSD Lock (Blokada menu OSD). Wybierz opcję „Unlock” (Odblokowanie), aby odblokować i umożliwić użytkownikom uzyskanie dostępu do wszystkich ustawień.
Obracanie menu	Umożliwia obracanie menu OSD o 90 stopni w lewą stronę. Możesz ustawić menu zgodnie z rozdziałem Obracanie wyświetlania .
Energy Smart (Inteligentna energia)	Wybór ustawienia on (wł.) lub off (wył.) dla funkcji dynamiczne przyciemnienie. Funkcja dynamicznego przyciemnienia powoduje automatyczne zmniejszenie poziomu jasności ekranu, jeśli jasne obszary stanowią większą część wyświetlanego obrazu.
Oszczędność energii dla dźwięku	Aby włączyć lub wyłączyć zasilanie dźwięku trybie Power Save (Oszczędność energii).
DDC/CI	DDC/CI (Kanał wyświetlanych danych/interfejs poleceń) umożliwia monitorowanie parametrów (jasność, balans kolorów, itd.), aby można je było ustawiać programowo przy użyciu komputera. Możesz wyłączyć tą funkcję poprzez wybranie opcji „Disable” (Wyłącz). Włącz tą funkcję w celu zapewnienia najlepszej funkcjonalności użytkownikom oraz optymalnej wydajności monitora.
	 <p>The screenshot shows the Dell OSD menu for models P2212H and P2312H. The 'Energy Use' indicator is at the top right. The left sidebar contains options: Brightness/Contrast, Auto Adjust, Input Source, Color Settings, Display Settings, Other Settings, and Personalize. The main menu lists: Language, Menu Transparency, Menu Timer, Menu Lock, Menu Rotation, Energy Smart, Power Save Audio, DDC/CI (highlighted in blue with a checkmark and 'Enable' text), LCD Conditioning (with 'Disable' text), and Factory Reset. At the bottom, it shows 'Resolution: 1920 x 1080 @ 60Hz' and 'Maximum Resolution: 1920 x 1080 @ 60Hz'. On the right side of the menu, there are navigation arrows: up, down, a green checkmark, and a return arrow.</p>
Dostosowywanie monitora LCD	Pomaga wyeliminować drobne przypadki zatrzymywania się obrazu. W zależności od stopnia zatrzymywania się obrazu, uruchomienie programu może zająć dłuższą chwilę. Możesz włączyć tą funkcję poprzez wybranie opcji „Enable” (Włącz).

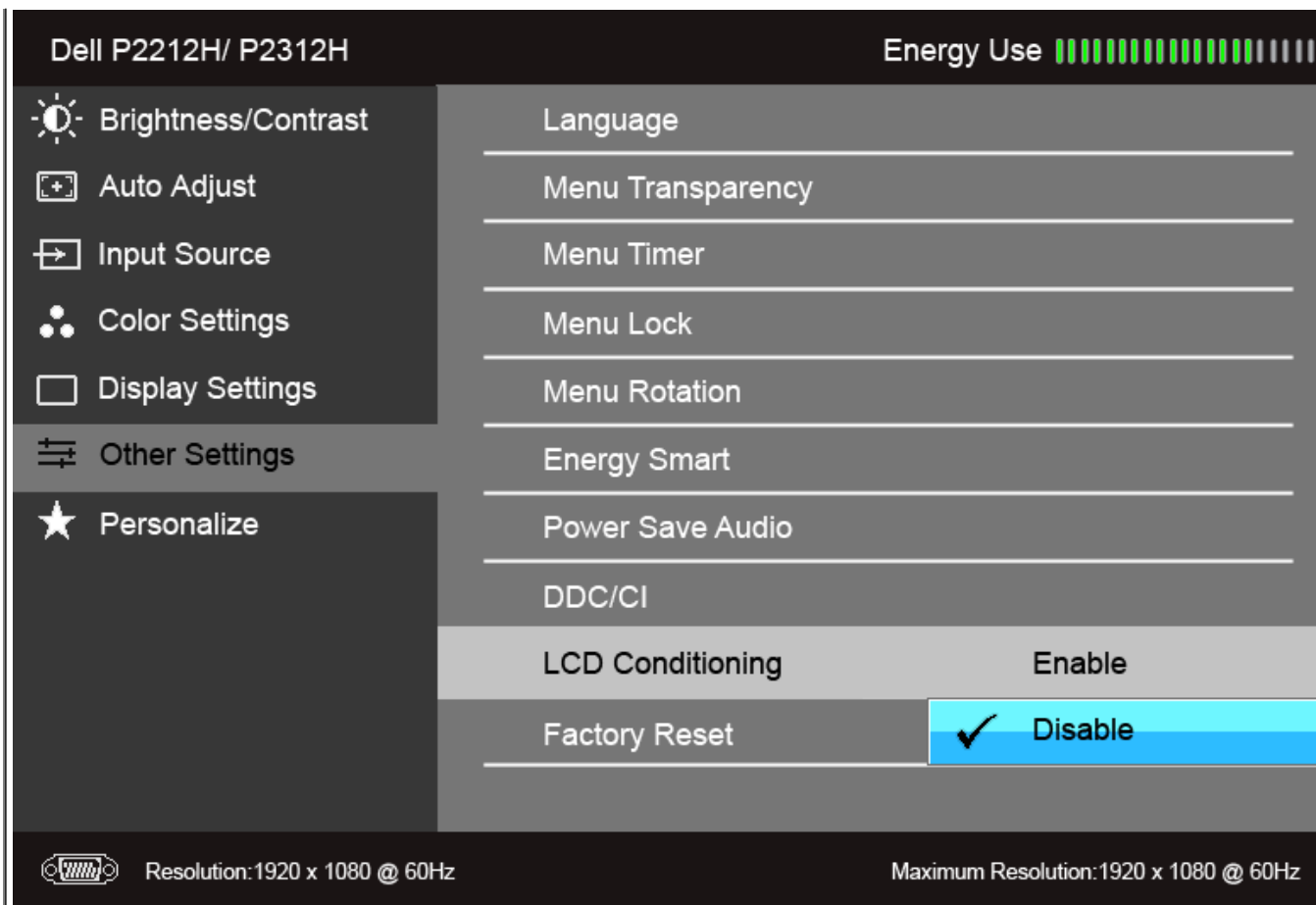

Przywracanie ustawień fabrycznych

Umożliwia przywrócenie wszystkich ustawień menu OSD do wartości fabrycznych.



Personalizowanie

Użytkownicy mogą wybrać funkcję „Preset Modes” (Zaprogramowane tryby), „Brightness/Contrast” (Jasność/Kontrast), „Auto Adjust” (Autom. regulacja), „Input Source” (Źródło wejścia), „Aspect Ratio” (Współczynnik proporcji) lub „Menu Rotation” (Obracanie menu) i ustawić ją jako klawisz skrót.

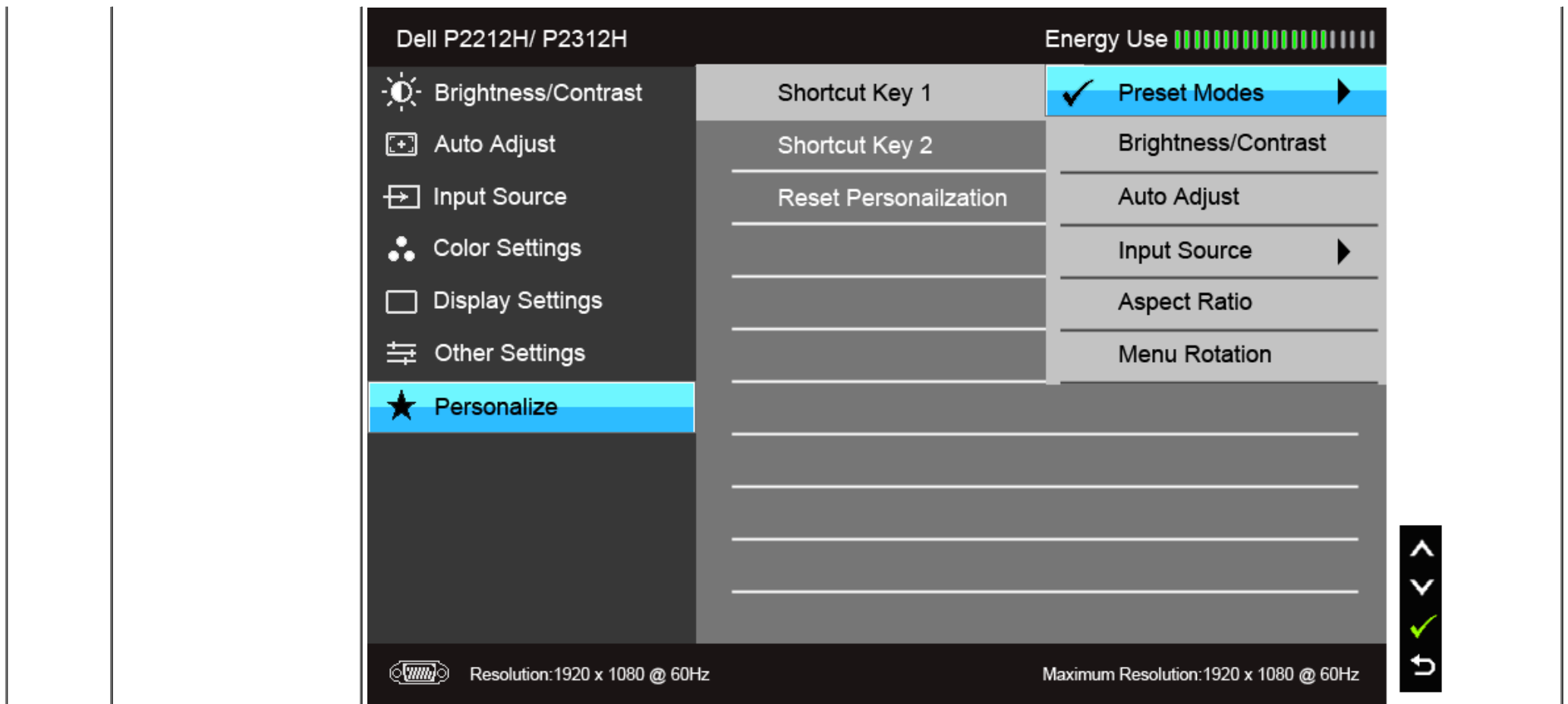

Uwaga: Ten monitor ma wbudowaną funkcję automatycznego kalibrowania jasności w celu kompensacji starzenia się diod LED.

Komunikaty ostrzegawcze OSD

Po włączeniu funkcji Energy Smart (Inteligentna energia) lub Dynamic Contrast (Kontrast dynamiczny) (w zaprogramowanym trybie: Game (Gry) lub Movie (Film)) funkcja ręcznej regulacji jasności jest niedostępna.

Dell P2212H/ P2312H

To allow manual adjustment of brightness, the Energy Smart /
Dynamic Contrast will be switched off.

Do you want to continue?

No

Yes

Gdy monitor nie obsługuje określonego trybu rozdzielczości, pojawi się następujący komunikat:

Dell P2212H/ P2312H

The current input timing is not supported by the monitor display. Please
change your input timing to **1920x1080@60Hz** or any other monitor
listed timing as per the monitor specifications.



Oznacza to, że monitor nie może zsynchronizować sygnału odbieranego z komputera. Informacje dotyczące poziomych i pionowych zakresów adresowania częstotliwości tego monitora znajdują się w części [Specyfikacje monitora](#). Zalecany tryb to 1920 x 1080.

Przed wyłączeniem funkcji DDC/CI pojawi się następujący komunikat.

Dell P2212H/ P2312H

The function of adjusting display setting using PC application will be disabled.

Do you wish to disable DDC/CI function?

No

Yes

Gdy monitor przechodzi do trybu oszczędzania energii, pojawi się następujący komunikat:

Dell P2212H/ P2312H

Entering Power Save Mode.



Uaktywnij komputer i monitor w celu uzyskania dostępu do [OSD](#)

Po naciśnięciu dowolnego przycisku innego niż przycisk zasilania pojawi się jeden z następujących komunikatów, w zależności od wybranego źródła wejścia:

Wejście VGA/DVI-D

Dell P2212H/ P2312H

There is no signal coming from your computer. Press any key on the keyboard or move the mouse to wake it up. If there is no display, press the monitor button now to select the correct input source on the On-Screen-Display menu.



Jeśli wybrane zostanie wejście VGA lub DVI-D oraz oba kable VGA i DVI-D nie będą podłączone, wyświetlone zostanie poniższe przestawne okno dialogowe.

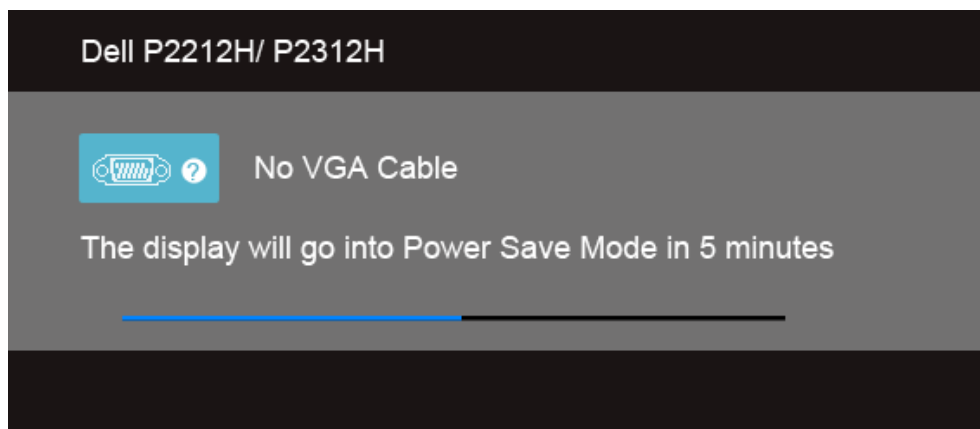

lub

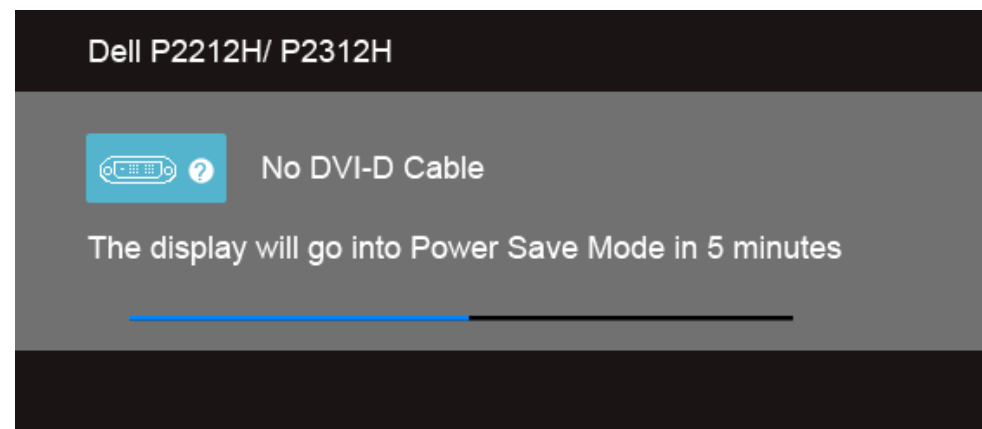

Aby uzyskać więcej informacji, zobacz sekcję [Rozwiązywanie problemów](#).

Oprogramowanie PowerNap

Program PowerNap znajduje się na płycie CD dołączonej do zakupionego monitora.

Program ten oferuje tryb Power Saving (Oszczędzanie zasilania) monitora. Tryb Power Saving (Oszczędzanie zasilania) umożliwia użytkownikom ustawienie monitora w trybie „Screen Dim” (Przyciemnienie ekranu) lub „Sleep” (Uśpienie) po przejściu komputera w tryb wygaszacza.

1. Screen Dim (Przyciemnienie ekranu) — umożliwia przyciemnienie ekranu do poziomu minimalnej jasności, jeśli komputer znajduje się w trybie wygaszacza.
2. Sleep (Uśpienie) — powoduje przejście ekranu w tryb uśpienia, jeśli komputer znajduje się w trybie wygaszacza.

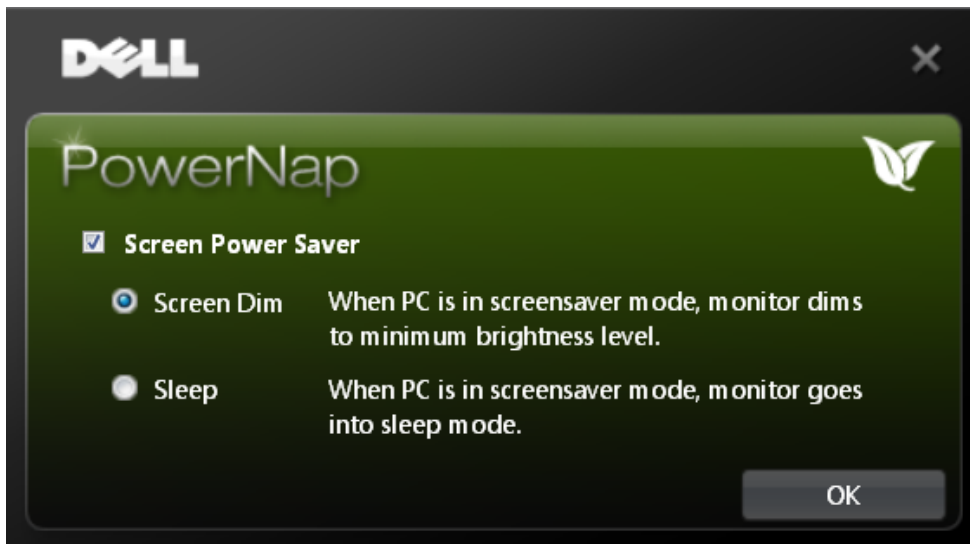

Program PowerNap oferuje opcję sprawdzania, czy dostępna jest nowa aktualizacja. Należy regularnie sprawdzać, czy dostępna jest nowa aktualizacja tego oprogramowania.

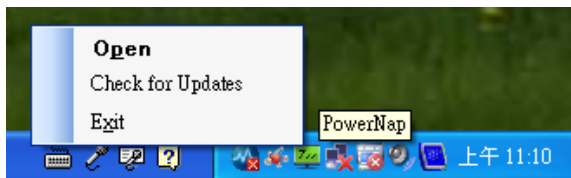

UWAGI: Po instalacji zostaną utworzone dwa skróty do programu PowerNap: jeden na pulpicie i drugi w menu "Start".
Obsługiwane systemy operacyjne: Windows XP (32-bitowe i 64-bitowe), Vista (32-bitowe i 64-bitowe), Windows 7 (32-bitowe i 64-bitowe)
Obsługiwany interfejs wideo: tylko VGA i DVI.

Najnowszą wersję programu PowerNap można pobrać ze strony internetowej firmy Dell.

Pobieranie oprogramowania:

1. Przejdź do strony <http://www.support.dell.com>
2. Wybierz opcję „Monitor Drivers” (Sterowniki monitora) na karcie „Drivers and downloads” (Sterowniki i pliki do pobrania).
3. Wybierz odpowiedni Monitor Model (Model monitora) — PowerNap Application (Aplikacja PowerNap).
4. Pobierz i zainstaluj aplikację

Oprogramowanie do usprawnionej obracania menu

Oprogramowanie do usprawnionej obracania menu jest częścią programu PowerNap i umożliwia użytkownikowi obracanie ekranu z menu ekranowego. Wybór trybu „Landscape” (Poziomy) lub „Portrait” (Pionowy) spowoduje odpowiednie obrócenie ekranu.

Poniższa ilustracja przedstawia zdjęcie ekranu Enhanced Menu Rotation (Usprawnione obracanie menu) (Uruchamiając funkcję Enhanced Menu Rotation (Usprawnione obracanie menu) z poziomu menu ekranowego):

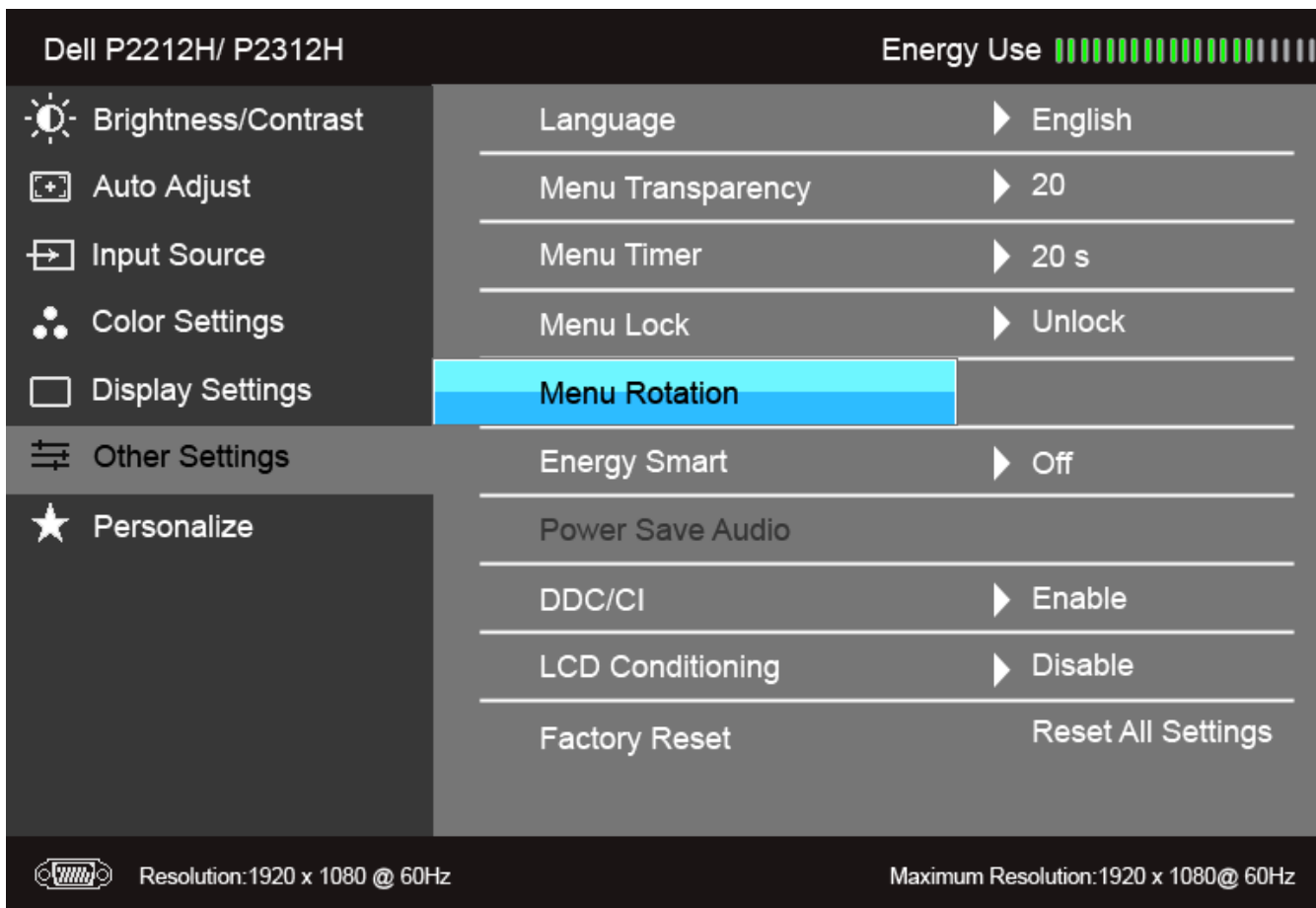

UWAGI:

Obsługiwane systemy operacyjne: Windows XP (32-bitowe i 64-bitowe), Vista (32-bitowe i 64-bitowe), Windows 7 (32-bitowe i 64-bitowe)
Obsługiwany interfejs wideo: tylko VGA i DVI.
Jeśli nie zachodzi obrócenie ekranu, być może konieczne jest zaktualizowanie sterownika grafiki lub zainstalować aplikację PowerNap.

- W przypadku posiadania komputera stacjonarnego lub komputera przenośnego firmy Dell:
 - Przejdź do strony support.dell.com, otwórz kartę Service (Obsługa) i pobierz najnowszy sterownik karty graficznej.
- W przypadku posiadania komputera innej firmy (przenośnego lub stacjonarnego):
 - Przejdź do strony pomocy dla danego komputera i pobierz najnowsze sterowniki grafiki.
 - Przejdź do strony internetowej określonej karty graficznej i pobierz najnowsze sterowniki grafiki.
- Aby uzyskać informacje o pobieraniu oprogramowania, patrz [Oprogramowanie PowerNap](#).

Ustawianie maksymalnie rozdzielczości

Aby ustawić maksymalną rozdzielczość dla monitora:

W systemie Windows XP:

1. Kliknij prawym przyciskiem myszy na pulpicie i wybierz **Właściwości (Properties)**.
2. Wybierz zakładkę **Ustawienia (Settings)**.
3. Ustaw rozdzielczość ekranu na **1920 x 1080**.
4. Kliknij **OK**.

W systemie Windows Vista® lub Windows® 7:

1. Kliknij prawym przyciskiem pulpitu i wybierz **Personalizacja**.
2. Kliknij **Zmień ustawienia wyświetlania**.
3. Przesuń pasek suwaka w prawo, naciskając i przytrzymując lewy przycisk myszy i wyreguluj rozdzielczość ekranu na **1920 x 1080**.
4. Kliknij **OK**.

Jeżeli rozdzielczość 1920 x 1080 nie jest widoczna jako opcja, może to oznaczać konieczność aktualizacji sterownika karty graficznej. Zależnie od rodzaju komputera wykonaj jedną z następujących procedur:

Jeżeli masz komputer stacjonarny lub przenośny firmy Dell:

- Przejdź na stronę **support.dell.com**, wprowadź numer z etykiety serwisowej i pobierz najnowsze sterowniki dla posiadanej karty graficznej.

Jeżeli używasz komputera firmy innej niż Dell (przenośny lub stacjonarny):

- Przejdź na stronę pomocy technicznej posiadanego komputera i pobierz najnowsze sterowniki karty graficznej.
- Przejdź na stronę sieci Web producenta karty graficznej i pobierz najnowsze sterowniki.

Używanie panelu dźwiękowego Dell (opcjonalny)

Pasek dźwiękowy Dell to dwukanałowy system stereo z możliwością montażu w wyświetlaczach płaskoekranowych Dell. Pasek dźwiękowy ma obrotowe pokrętko głośności i Włącznik/Wyłącznik do regulacji całego systemu, niebieską diodę LED wskazującą zasilanie i dwa gniazda słuchawek.

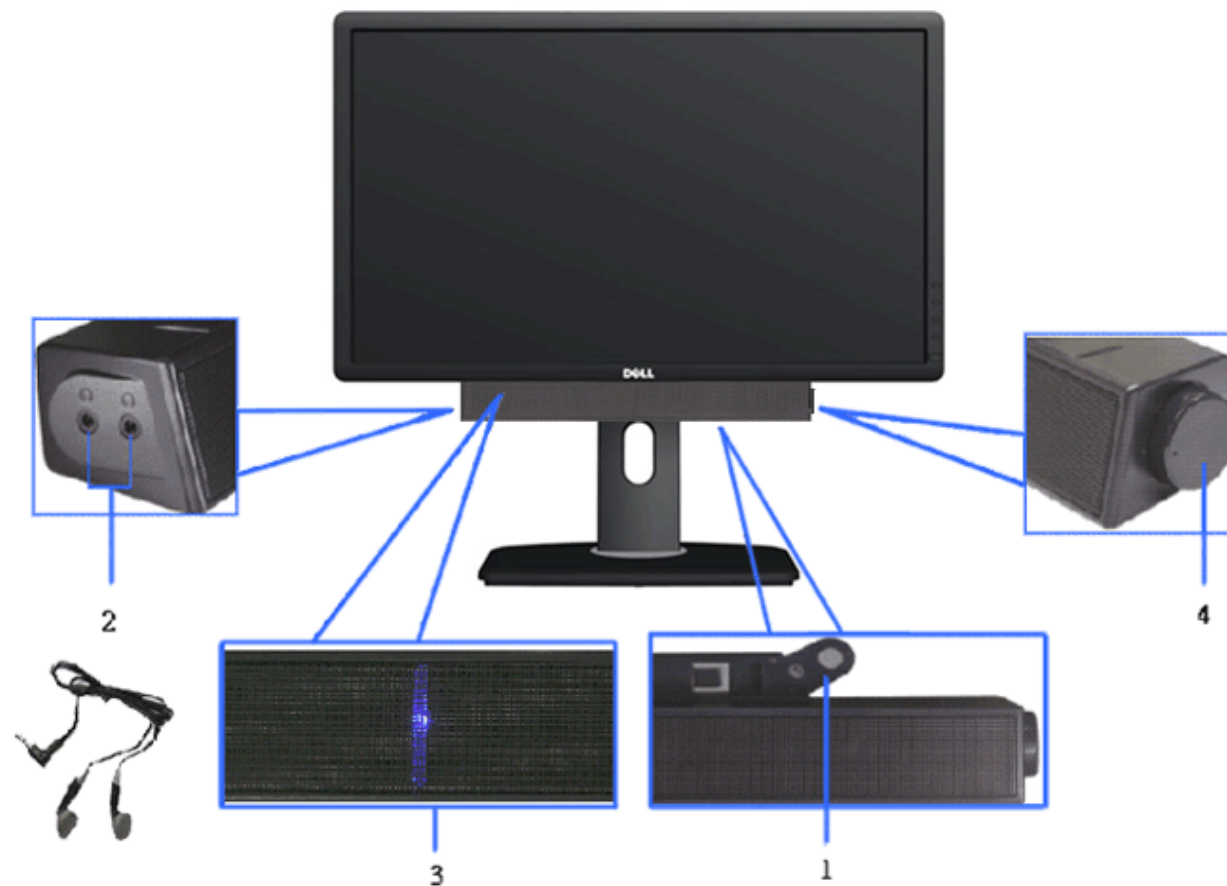

1. Zamocuj mechanizm
2. Zasilanie/regulacja głośności
3. Wskaźnik zasilania
4. Złącza słuchawek

Używanie nachylenia, obrotu w poziomie i pionowego wydłużenia

UWAGA: Aby zainstalować inne podstawy, prosimy zwrócić się do odpowiedniej instrukcji konfiguracji stoiska instrukcje dotyczące instalowania.

Nachylenie, obrót w poziomie

Po przymocowaniu stojaka do monitora można pochylać i obracać monitor tak, aby uzyskać najlepszy kąt wyświetlania.

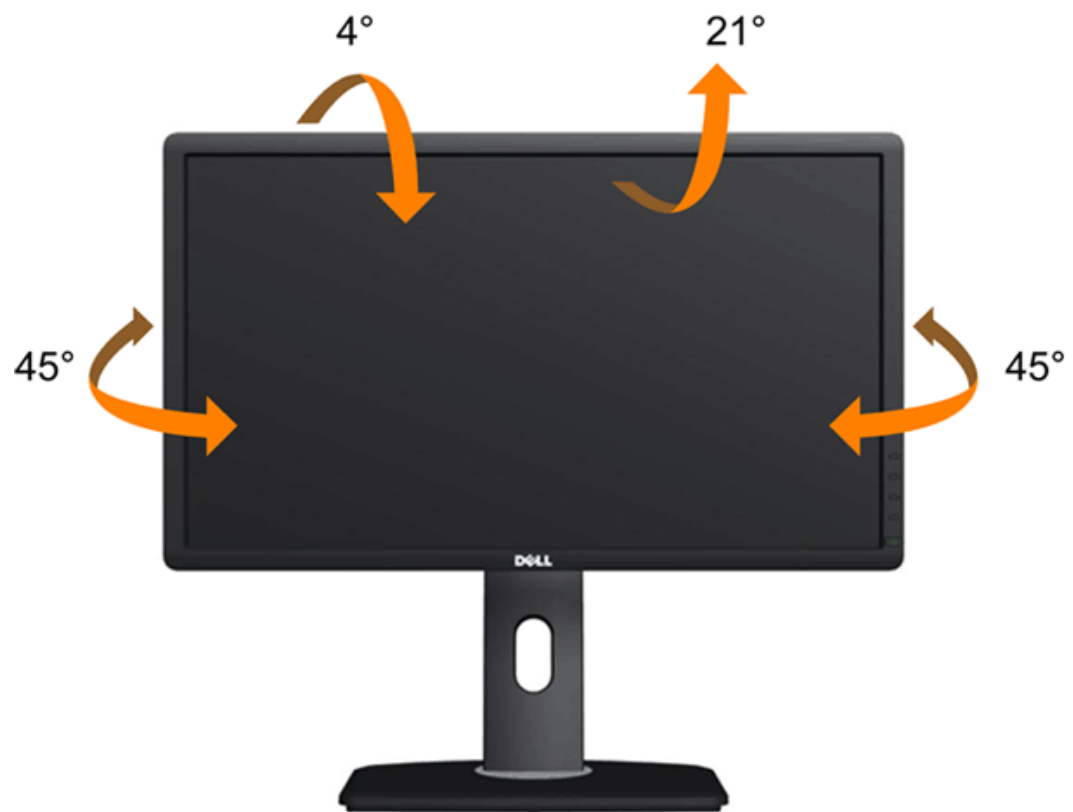

UWAGA: Podstawa jest odłączona od monitora po jego dostarczeniu z fabryki.

Wydłużenie w pionie

UWAGA: Podstawę można wydłużyć w pionie do 130 mm. Na poniższych rysunkach przedstawiono sposób wydłużania podstawy w pionie.



Obracanie monitora

Przed obróceniem monitor powinien zostać całkowicie wydłużony w pionie ([Wydłużenie w pionie](#)) i w pełni przechylony ([Nachylenie](#)) do góry w celu uniknięcia uderzenia jego dolnej krawędzi.

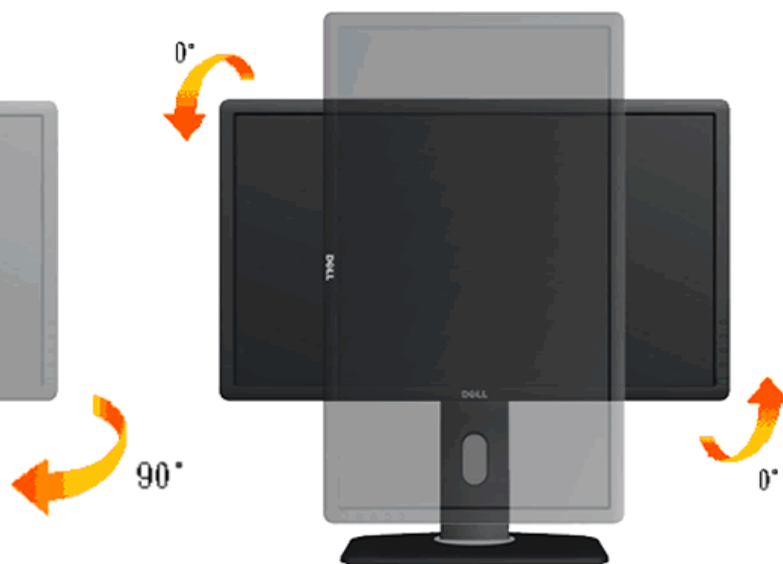
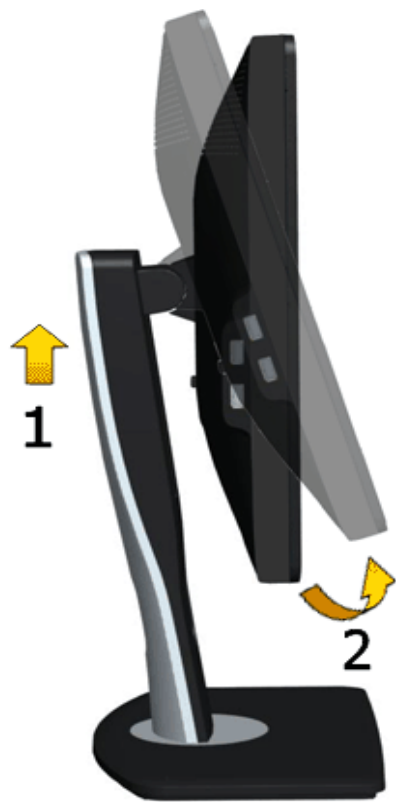

UWAGA: Do korzystania z funkcji obrotu wyświetlacza (widok poziomy a widok pionowy) w przypadku komputera firmy Dell wymagany jest zaktualizowany sterownik karty graficznej, który nie jest dostarczany wraz z tym monitorem. Aby pobrać sterownik karty graficznej, przejdź na stronę support.dell.com i w sekcji **pobierania** wyszukaj najnowszych aktualizacji dla **sterowników wideo**.

Dostosowywanie ustawień wyświetlania obrotu danego systemu

Po obróceniu monitora należy wykonać poniższą procedurę w celu dostosowania ustawień wyświetlania obrotu danego systemu.

 **UWAGA:** Jeśli monitor używany jest z komputerem innym niż firmy Dell, należy przejść na witrynę sieci Web sterownika karty graficznej lub witrynę sieci Web producenta komputera w celu uzyskania informacji dotyczących obracania danego systemu operacyjnego.

W celu dostosowania ustawień wyświetlania obrotu:

1. Kliknij prawym przyciskiem myszy na pulpicie i wybierz polecenie **Właściwości**.
2. Wybierz kartę **Ustawienia** i kliknij przycisk **Zaawansowane**.
3. Jeśli kartą graficzną jest karta ATI, wybierz kartę **Rotation** (Obrót) i ustaw preferowany obrót.
Jeśli kartą graficzną jest karta nVidia, kliknij kartę **nVidia**, w lewej kolumnie wybierz pozycję **NVRotate**, a następnie wybierz preferowany obrót.
Jeśli kartą graficzną jest karta Intel®, wybierz kartę **Intel**, kliknij pozycję **Graphic Properties** (Właściwości grafiki), wybierz kartę **Rotation** (Obrót), a następnie ustaw preferowany obrót.

 **UWAGA:** Jeśli opcja obrotu nie jest widoczna lub nie działa ona prawidłowo, przejdź na stronę support.dell.com i pobierz najnowszy sterownik karty graficznej.

[Powrót do spisu treści](#)

Wykrywanie i usuwanie usterek

Przewodnik użytkownika monitora Dell™ P2212H/P2312H

- [Autotest](#)
- [Wbudowana diagnostyka](#)
- [Powszechne problemy](#)
- [Problemy specyficzne dla produktu](#)
- [Problemy dotyczące Uniwersalnej magistrali szeregowej](#)
- [Problemy z panelem dźwiękowym Dell](#)

⚠ PRZESTROGA: Przed rozpoczęciem wykonywania opisanych w tej części procedur, należy zastosować się do [Instrukcji bezpieczeństwa](#).

Autotest

Monitor udostępnia funkcję automatycznego testu funkcji, umożliwiającą sprawdzenie prawidłowego funkcjonowania. Jeżeli monitor i komputer są prawidłowo podłączone ale ekran monitora pozostaje ciemny, należy uruchomić automatyczny test monitora, wykonując następujące czynności:

1. Wyłącz komputer i monitor.
2. Odłącz kabel video od złącza z tyłu komputera. Aby zapewnić prawidłowe działanie autotestu, odłącz kable sygnału cyfrowego (białe złącze) i analogowego (niebieskie złącze) od złącza z tyłu komputera.
3. Włącz monitor.

Na ekranie powinno zostać wyświetlone pływające okno dialogowe (na czarnym tle), jeżeli monitor nie wykrywa sygnału video i działa prawidłowo. W czasie trybu autotestu, dioda zasilania LED ma zielony kolor. Również, w zależności od wybranego wejścia, będzie przewijane na ekranie w sposób ciągły, jedno z pokazanych poniżej okien dialogowych.

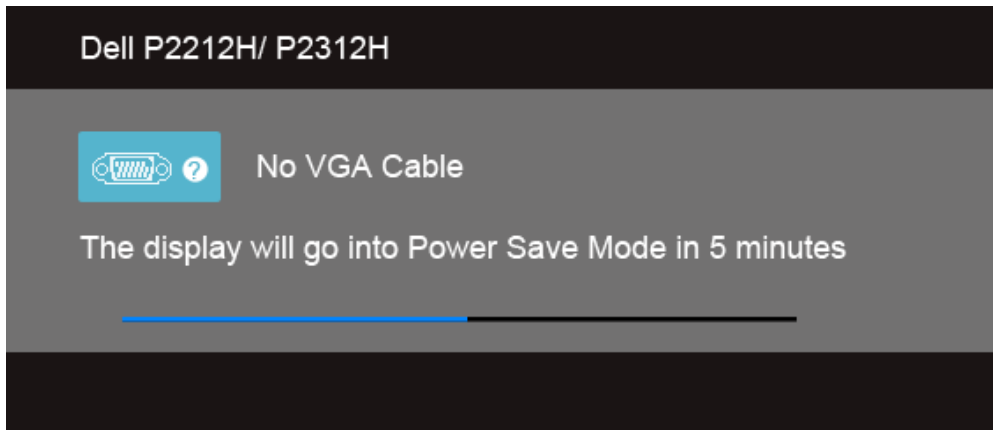

lub

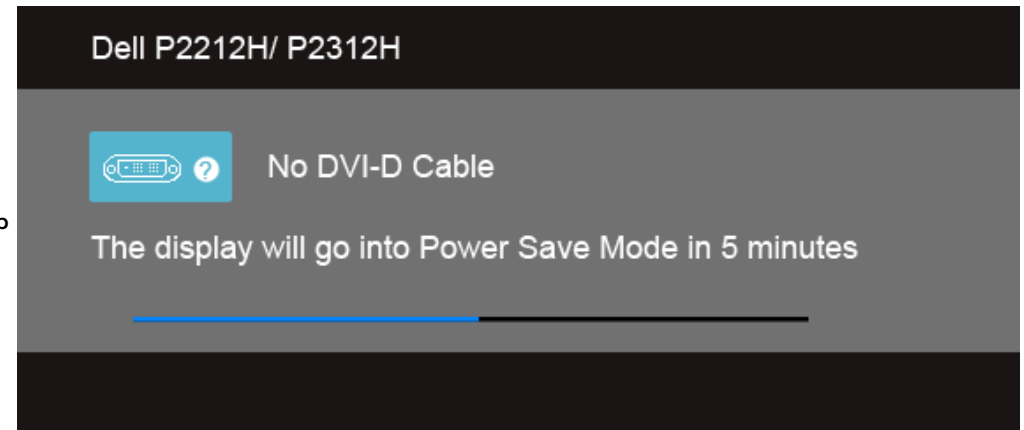

4. To okno jest również wyświetlane podczas normalnego działania systemu, jeżeli zostanie odłączony lub uszkodzony kabel video.
5. Wyłącz monitor i podłącz ponownie kabel video; następnie włącz komputer i monitor.

Jeżeli po zastosowaniu poprzedniej procedury, na ekranie monitora nadal nie ma obrazu, sprawdź kontroler video i komputer; monitor działa prawidłowo.

Wbudowana diagnostyka

Monitor posiada wbudowane narzędzie diagnostyczne pomagające w określeniu, czy występujący nietypowy wygląd ekranu jest wewnętrznym problemem monitora lub komputera i karty graficznej.

UWAGA: Wbudowaną diagnostykę możesz uruchomić tylko, kiedy przewód wideo jest odłączony i monitor jest w *trybie samotestu*.



Aby uruchomić wbudowaną diagnostykę:

1. Upewnij się, czy ekran jest czysty (brak drobinek kurzu na powierzchni ekranu).
2. Odłącz kabel(e) wideo od złącza z tyłu komputera lub monitora. Monitor przejdzie teraz do trybu autotestu.
3. Naciśnij i przytrzymaj jednocześnie przez 2 sekundy **przyciski 1 i 4** na panelu przednim. Pojawi się szary ekran.
4. Dokładnie sprawdź ekran pod kątem nieprawidłowości.
5. Ponownie naciśnij **przycisk 4** na panelu przednim. Kolor ekranu zmieni się na czerwony.
6. Sprawdź, czy na wyświetlaczu nie występują nieprawidłowości.
7. Powtórz czynności 5 i 6 w celu sprawdzenia wyświetlania na ekranach zielonym, niebieskim, czarny i białym.

Test jest zakończony po wyświetleniu białego ekranu. W celu zakończenia, naciśnij ponownie **przycisk 4**.

Jeśli nie wykryto żadnych nieprawidłowości obrazu ekranowego z użyciem wbudowanego narzędzia diagnostycznego oznacza to, że monitor działa normalnie. Sprawdź kartę video i komputer.

Powszechne problemy

Następująca tabela zawiera ogólne informacje dotyczące powszechnych problemów z monitorem, które mogą wystąpić i możliwe rozwiązania tych problemów.

Powszechne symptomy	Co się dzieje	Możliwe rozwiązania
Brak video/Wyłączona dioda LED zasilania	Brak obrazu	<ul style="list-style-type: none"> • Upewnij się, że kabel video łączący monitor i komputer jest prawidłowo podłączony i zamocowany. • Sprawdź, czy działa prawidłowo gniazdo zasilania, używając dowolnego innego urządzenia elektrycznego. • Upewnij się, że został do końca naciśnięty przycisk zasilania. • Upewnij się, że przyciskiem Input Source Select (Wybór źródła wejścia) wybrane zostało prawidłowe źródło wejścia.

Brak video/Włączona dioda LED zasilania	Brak obrazu lub brak jasności	<ul style="list-style-type: none"> • Zwiększ elementy sterowania jasności i kontrastu poprzez OSD. • Wykonaj funkcję autotestu w celu sprawdzenia działania monitora. • Sprawdź, czy w złączu kabla video nie ma wygiętych lub połamanych szpilek. • Uruchoom wbudowaną diagnostykę. • Upewnij się, że przyciskiem Input Source Select (Wybór źródła wejścia) wybrane zostało prawidłowe źródło wejścia.
Słaba ostrość	Obraz niewyraźny lub nieostry	<ul style="list-style-type: none"> • Wykonaj automatyczną regulację poprzez OSD. • Wyreguluj elementy sterowania Faza i Zegar pikseli poprzez OSD. • Wyeliminuj przedłużacze wideo • Zresetuj monitor do ustawień fabrycznych. • Ustaw rozdzielczość wideo na prawidłowy format obrazu (16:9).
Drżący/niestabilny obraz video	Falujący obraz lub przerywanie ruchu	<ul style="list-style-type: none"> • Wykonaj automatyczną regulację poprzez OSD. • Wyreguluj elementy sterowania Faza i Zegar pikseli poprzez OSD. • Zresetuj monitor do ustawień fabrycznych. • Sprawdź czynniki środowiskowe. • Zmień usytuowanie monitora i wykonaj test w innym pomieszczeniu.
Brakujące piksele	Na ekranie LCD pojawiają się plamy	<ul style="list-style-type: none"> • Klika razy włącz i wyłącz zasilanie. • Trwale wyłączone piksele to naturalna wada technologii LCD. • W celu uzyskania dalszych informacji na temat jakości i zasad dotyczących pikseli monitora Dell, pod adresem: support.dell.com.
Wypalone piksele	Na ekranie LCD pojawiają się jasne plamy	<ul style="list-style-type: none"> • Klika razy włącz i wyłącz zasilanie. • Trwale wyłączone piksele to naturalna wada technologii LCD. • W celu uzyskania dalszych informacji na temat jakości i zasad dotyczących pikseli monitora Dell, pod adresem: support.dell.com.
Problemy z jasnością	Obraz za ciemny lub za jasny	<ul style="list-style-type: none"> • Zresetuj monitor do ustawień fabrycznych. • Wykonaj automatyczną regulację poprzez OSD. • Wyreguluj elementy sterowania jasności i kontrastu poprzez OSD.
Zniekształcenia geometryczne	Ekran nie jest prawidłowo wyśrodkowany	<ul style="list-style-type: none"> • Zresetuj monitor do ustawień fabrycznych. • Wykonaj automatyczną regulację poprzez OSD. • Ustawienia poziomego i pionowego kontroli poprzez OSD. <p>UWAGA: Podczas używania DVI-D, nie są dostępne regulacje pozycjonowania.</p>
Poziome/pionowe linie	Na ekranie wyświetla się jedna lub więcej linii	<ul style="list-style-type: none"> • Zresetuj monitor do ustawień fabrycznych. • Wykonaj automatyczną regulację poprzez OSD. • Wyreguluj poprzez OSD elementy sterowania Faza oraz Zegar pikseli. • Wykonaj automatyczny test funkcji monitora i sprawdź, czy linie te występują również w trybie automatycznego testu. • Sprawdź, czy w złączu kabla video nie ma wygiętych lub połamanych szpilek. • Uruchoom wbudowaną diagnostykę. <p>UWAGA: Podczas używania DVI-D, nie są dostępne regulacje Zegar pikseli i Faza.</p>
Problemy dotyczące synchronizacji	Obraz na ekranie jest pomieszany lub pourwany	<ul style="list-style-type: none"> • Zresetuj monitor do ustawień fabrycznych. • Wykonaj automatyczną regulację poprzez OSD. • Wyreguluj poprzez OSD elementy sterowania Faza oraz Zegar pikseli. • Wykonaj autotest monitora i sprawdź, czy również w trybie autotestu obraz jest również pomieszany. • Sprawdź, czy w złączu kabla video nie ma wygiętych lub połamanych szpilek. • Uruchoom ponownie komputer w trybie <i>awaryjnym</i>.
Zagadnienia związane z bezpieczeństwem	Widoczny dym lub iskry	<ul style="list-style-type: none"> • Nie należy podejmować żadnych czynności usuwania usterek. • Natychmiast skontaktuj się z firmą Dell.
Okresowe problemy	Wadliwe działanie monitora pojawia się i zanika	<ul style="list-style-type: none"> • Upewnij się, że kabel video łączący monitor i komputer jest prawidłowo podłączony i zamocowany. • Zresetuj monitor do ustawień fabrycznych. • Wykonaj automatyczny test funkcji monitora i sprawdź, czy również w trybie automatycznego testu pojawiają się okresowe problemy.

Brakujące kolory	Brak kolorów obrazu	<ul style="list-style-type: none"> Wykonaj funkcję autotestu w celu sprawdzenia działania monitora. Upewnij się, że kabel video łączący monitor i komputer jest prawidłowo podłączony i zamocowany. Sprawdź, czy w złączu kabla video nie ma wygiętych lub połamanych szpilek.
Nieprawidłowe kolory	Niewłaściwe kolory obrazu	<ul style="list-style-type: none"> Zmień tryb Ustawienie kolorów w menu OSD Ustawienie kolorów na Grafika lub Video, w zależności od aplikacji. Wypróbuj innych wstępnych ustawień kolorów w menu OSD Ustawienia kolorów. Wyreguluj wartość R/G/B w menu OSD Ustawienia kolorów, jeśli wyłączona jest funkcja Zarządzanie kolorami. Zmień Format wejścia kolorów na PC RGB lub YPbPr w menu OSD Ustawienia zaawansowane. Uruchom wbudowaną diagnostykę.
Utrzymywanie się stałego obrazu na monitorze po pozostawieniu go przez dłuższy czas	Na ekranie pojawia się słaby cień z obrazu statycznego	<ul style="list-style-type: none"> Użyj funkcji Zarządzanie zasilaniem w celu wyłączenia monitora w czasie, gdy nie jest używany (dalsze informacje znajdują się w części Tryby zarządzania zasilaniem). Alternatywnie, użyj dynamicznie zmieniającego się wygaszacza ekranu.

Problemy specyficzne dla produktu

Specyficzne symptomy	Co się dzieje	Możliwe rozwiązania
Za mały obraz na ekranie	Obraz jest wyśrodkowany na ekranie ale nie wypełnia całego obszaru widzenia	<ul style="list-style-type: none"> Sprawdź ustawienie Współczynnik skali w menu OSD Ustawienia obrazu Zresetuj monitor do ustawień fabrycznych.
Nie można wyregulować monitora przyciskami na panelu przednim	OSD nie wyświetla się na ekranie	<ul style="list-style-type: none"> Wyłącz monitor, odłącz przewód zasilający, a następnie podłącz go z powrotem i włącz monitor. Sprawdź, czy jest zablokowane menu OSD. Jeśli tak w celu odblokowania naciśnij i przytrzymaj przez 10 sekund przycisk nad przyciskiem zasilania. Patrz Blokada menu.
Brak sygnału wejścia po naciśnięciu elementów sterowania użytkownika	Brak obrazu, światło diody LED jest niebieskie	<ul style="list-style-type: none"> Sprawdź źródło sygnału. Upewnij się, że komputer nie znajduje się w trybie oszczędzania energii, poprzez przesunięcie myszy lub naciśnięcie dowolnego przycisku na klawiaturze. Sprawdź, czy kabel sygnałowy jest prawidłowo podłączony. W razie potrzeby podłącz go ponownie. Zresetuj komputer lub odtwarzacz video.
Obraz nie wypełnia całego ekranu.	Obraz nie wypełnia wysokości lub szerokości ekranu	<ul style="list-style-type: none"> Jest to spowodowane różnymi formatami video (współczynnik proporcji) DVD, monitor może wyświetlać na całym ekranie. Uruchom wbudowaną diagnostykę.

 **UWAGA:** Po wybraniu trybu DVI-D, nie jest dostępna funkcja **Automatyczny regulacja** .

Problemy dotyczące USB (Universal Serial Bus [Uniwersalna magistrala szeregową])

Specyficzne symptomy	Co się dzieje	Możliwe rozwiązania
Nie działa interfejs USB	Nie działają urządzenia peryferyjne USB	<ul style="list-style-type: none"> Sprawdź, czy monitor jest WŁĄCZONY. Podłącz ponownie do komputera kabel przesyłania danych. Podłącz ponownie urządzenia peryferyjne USB (złącze pobierania danych). Wyłącz, a następnie włącz ponownie monitor. Uruchom ponownie komputer. Niektóre urządzenia USB, takie jak zewnętrzny przenośny dysk twardy, wymagają zasilania prądem o wyższej mocy; podłącz urządzenie bezpośrednio do systemu komputerowego.
Wolne działanie wysokiej szybkości interfejsu USB 2.0.	Wolne działanie lub brak działania urządzeń peryferyjnych wysokiej szybkości interfejsu USB 2.0	<ul style="list-style-type: none"> Sprawdź, czy komputer obsługuje USB 2.0. Niektóre komputery posiadają porty USB 2.0 i USB 1.1. Sprawdź, czy używany jest prawidłowy port USB. Podłącz ponownie do komputera kabel przesyłania danych. Podłącz ponownie urządzenia peryferyjne USB (złącze pobierania danych). Uruchom ponownie komputer.

Problemy z panelem dźwiękowym Dell™

Powszechne symptomy	Co się dzieje	Możliwe rozwiązania
Brak dźwięku	Brak zasilania panela dźwiękowego - wyłączony wskaźnik zasilania	<ul style="list-style-type: none"> Przekręć pokrętło zasilania/poziomu głośności znajdujące się na Soundbar w prawą stronę do środkowej pozycji; sprawdź, czy wskaźnik zasilania (niebieska dioda LED) świeci się na Soundbar. Sprawdź, czy przewód zasilający z Soundbar podłączony jest do zasilacza.
Brak dźwięku	Panel dźwiękowy jest zasilany - włączony wskaźnik zasilania	<ul style="list-style-type: none"> Podłącz kabel wejścia liniowego audio do gniazda wyjścia audio komputera. Ustaw wszystkie elementy sterowania głośnością systemu Windows na wartości maksymalne. Odtwórz klika elementów audio z komputera (np. płytę audio CD lub MP3). Obróć pokrętło Zasilanie/Głośność na panelu dźwiękowym w kierunku zgodnym ze wskazówkami zegara, aby zwiększyć poziom głośności. Oczyść i włóż ponownie wtyczkę wejścia liniowego audio. Wykonaj test panela dźwiękowego, wykorzystując inne źródło audio (np. przenośny odtwarzacz CD).
Zniekształcony dźwięk	Jako źródło dźwięku wykorzystywana jest karta dźwiękowa komputera	<ul style="list-style-type: none"> Usuń wszelkie przeszkody pomiędzy panelem dźwiękowym a użytkownikiem. Sprawdź, czy wtyka wejścia liniowego audio jest całkowicie wsunięta do gniazda karty dźwiękowej. Ustaw wszystkie elementy sterowania głośnością systemu Windows na wartości środkowe. Zmniejsz głośność aplikacji audio. Obróć pokrętło Zasilanie/Głośność na panelu dźwiękowym w kierunku przeciwnym do wskazówek zegara, aby obniżyć poziom głośności. Oczyść i włóż ponownie wtyczkę wejścia liniowego audio. Wykonaj usuwanie problemów karty dźwiękowej komputera. Wykonaj test panela dźwiękowego, wykorzystując inne źródło audio (np. przenośny odtwarzacz CD, odtwarzacz MP3).
Zniekształcony dźwięk	Używane jest inne źródło audio	<ul style="list-style-type: none"> Usuń wszelkie przeszkody pomiędzy panelem dźwiękowym a użytkownikiem. Sprawdź, czy wtyka wejścia liniowego audio jest całkowicie wsunięta do gniazda źródła audio. Zmniejsz głośność źródła audio. Obróć pokrętło Zasilanie/Głośność na panelu dźwiękowym w kierunku przeciwnym do wskazówek zegara, aby obniżyć poziom głośności. Oczyść i włóż ponownie wtyczkę wejścia liniowego audio.
Nierównoważone wyjście dźwięku	Dźwięk tylko z jednej strony panela dźwiękowego	<ul style="list-style-type: none"> Usuń wszelkie przeszkody pomiędzy panelem dźwiękowym a użytkownikiem. Sprawdź, czy wtyka wejścia liniowego audio jest całkowicie wsunięta do gniazda karty dźwiękowej lub źródła audio. Ustaw wszystkie elementy sterowania balansem audio systemu Windows (L-R) na pozycję środkową. Oczyść i włóż ponownie wtyczkę wejścia liniowego audio. Wykonaj usuwanie problemów karty dźwiękowej komputera. Wykonaj test panelu dźwiękowego, wykorzystując inne źródło audio (np. przenośny odtwarzacz CD).
Niski poziom głośności	Głośność jest za mała	<ul style="list-style-type: none"> Usuń wszelkie przeszkody pomiędzy panelem dźwiękowym a użytkownikiem. Obróć pokrętło Zasilanie/Głośność na panelu dźwiękowego w kierunku zgodnym ze wskazówkami zegara, na maksymalną głośność. Ustaw wszystkie elementy sterowania głośnością systemu Windows na wartości maksymalne. Zwiększ głośność aplikacji audio. Wykonaj test panela dźwiękowego, wykorzystując inne źródło audio (np. przenośny odtwarzacz CD, odtwarzacz MP3).

[Powrót do spisu treści](#)

Dodatek

Przewodnik użytkownika monitora Dell™ P2212H/P2312H

- [Instrukcje bezpieczeństwa](#)
- [Uwaga FCC \(tylko USA\)](#)
- [Kontaktowanie się z firmą Dell](#)



PRZESTROGA: Instrukcje bezpieczeństwa



PRZESTROGA: Używanie elementów sterowania, regulacji lub procedur, innych niż określone w dokumentacji, może spowodować narażenie na porażenie prądem elektrycznym, zagrożenia związane z prądem elektrycznym i/lub zagrożenia mechaniczne.

Dodatkowe informacje dotyczące bezpieczeństwa, patrz *Przewodnik informacyjny produktu*.

Uwaga FCC (tylko USA)

Uwaga FCC i inne informacje dotyczące przepisów, można uzyskać na stronie sieci web przepisów zgodności, pod adresem www.dell.com/regulatory_compliance.

Kontaktowanie się z firmą Dell

Klienci w USA powinni dzwonić na numer 800-WWW-DELL (800-999-3355).



UWAGA: Jeżeli nie masz włączonego połączenia internetowego, informacje kontaktowe możesz znaleźć na fakturze, dokumencie zakupu, w liście przewozowym, na rachunku lub w katalogu produktów Dell.

Dell oferuje kilka opcji wsparcia i serwisu on-line lub telefonicznego. Dostępność zależy od kraju i produktu, a niektóre z usług mogą być w Twoim rejonie niedostępne. Aby skontaktować się z Dell w sprawie sprzedaży, wsparcia technicznego lub problemów serwisowanych klientów:

1. Wejdź na stronę support.dell.com
2. Zweryfikuj swój kraj lub region w rozwijalnym menu **Wybierz kraj/region** na dole strony.
3. Kliknij **Kontakt** na module po lewej stronie.
4. Wybierz łącze do odpowiedniej usługi lub wsparcia zależnie od potrzeby.
5. Wybierz sposób kontaktu z Dell, który jest dla Ciebie wygodny.

[oPowrót do spisu treści](#)

Ustawienia monitora

Monitor Dell™ P2212H/P2312H

Jesli posiadasz komputer Dell™ typu desktop lub przenosny komputer Dell™ z dostepem do Internetu

1. Przejdź na stronie sieci web **http://support.dell.com**, wprowadź znak serwisowy i pobierz najnowszy sterownik do posiadanej karty graficznej.

2. Po instalacji sterowników do karty graficznej, spróbuj ponownie ustawić rozdzielczość na **1920 x 1080**.

 **UWAGA:** Jesli nie można ustawić rozdzielczości na 1920 x 1080 należy skontaktować się z Dell™ w celu sprawdzenia, czy karta graficzna obsługuje te rozdzielczości.

[Powrót do spisu treści](#)

Ustawienia monitora

Monitor Dell™ P2212H/P2312H

Jesli posiadasz komputer typu desktop, komputer przenosny lub karte graficzna, innej marki niz Dell™

W systemie Windows XP:

1. Kliknij prawym przyciskiem pulpitu i kliknij **Wlasciwosci**.
2. Wybierz zakladke **Ustawienia**.
3. Wybierz **Zaawansowane**.
4. Zidentyfikuj posiadany kontroler graficzny na podstawie napisu w górnej czesci okna (np. NVIDIA, ATI, Intel, itd.).
5. Sprawdź obecność aktualizacji sterownika na stronie sieci web dostawcy karty graficznej (na przykład, <http://www.ATI.com> OR <http://www.NVIDIA.com>).
6. Po instalacji sterowników do karty graficznej, spróbuj ponownie ustawić rozdzielczość na **1920 x 1080**.

W systemie Windows Vista® lub Windows® 7:

1. Kliknij prawym przyciskiem pulpitu i kliknij **Personalizacja**.
2. Kliknij **Zmień ustawienia wyświetlania**.
3. Kliknij **Ustawienia zaawansowane**.
4. Zidentyfikuj posiadany kontroler graficzny na podstawie napisu w górnej czesci okna (np. NVIDIA, ATI, Intel, itd.).
5. Sprawdź obecność aktualizacji sterownika na stronie sieci web dostawcy karty graficznej (na przykład, <http://www.ATI.com> OR <http://www.NVIDIA.com>).
6. Po instalacji sterowników do karty graficznej, spróbuj ponownie ustawić rozdzielczość na **1920 x 1080**.

 **UWAGA:** Jesli nie mozna ustawić rozdzielczosci na 1920 x 1080 należy skontaktować się z producentem komputera lub rozważyć zakupienie karty graficznej z obsługą rozdzielczosci video 1920 x 1080.
